

Dell USB-C Hub Monitor

P2425HE/P2425HE WOST/P2425E/ P2725HE/P2725HE WOST

Benutzerhandbuch

Modell: P2425HE/P2425HE WOST/P2425E/P2725HE/P2725HE WOST
Behördliche Modellnummer: P2425HEb, P2425HEc/P2425Eb/P2725HEt



 **HINWEIS:** Ein HINWEIS kennzeichnet wichtige Informationen zur besseren Nutzung Ihres Computers.

 **VORSICHT:** Ein VORSICHT-Hinweis weist auf mögliche Schäden an der Hardware oder auf einen Verlust von Daten hin, sollten die Anweisungen nicht befolgt werden.

 **ACHTUNG:** ACHTUNG kennzeichnet eine mögliche Gefahr von Schäden, Verletzungen oder Tod.

Copyright © 2024 Dell Inc. oder deren Tochtergesellschaften. Alle Rechte vorbehalten. Dell, EMC und andere Warenzeichen sind Warenzeichen der Dell Inc. oder ihrer Tochtergesellschaften. Andere Marken können Marken der jeweiligen Eigentümer sein.

2024 - 03

Rev. A00

Inhalt

Sicherheitshinweise	6
Über Ihren Monitor	8
Lieferumfang	8
Produktmerkmale	10
Betriebssystem Kompatibilität	14
Komponenten und Bedienelemente	15
Vorderseite	15
Rückseite	16
Ansicht von hinten und von unten	17
Technische Daten des Monitors	20
Angaben zur Auflösung	26
Unterstützte Videomodi	26
Voreingestellte Anzeigemodi	27
Multi-Stream Transport (MST) Modi	29
Elektrische Daten	30
Physische Eigenschaften	32
Umgebungsbedingungen	36
Pinbelegung	37
DisplayPort-Anschluss (Eingang)	37
DisplayPort-Anschluss (Ausgang)	38
HDMI-Anschluss	39
Universal Serial Bus (USB) Schnittstelle	40
RJ45 Anschluss	44
Plug & Play-Unterstützung	46
LCD-Monitorqualität und Hinweise zu Pixeln	47
Ergonomie	47



Handhabung und Bewegung Ihres Monitors	50
Hinweise zur Wartung	51
Monitor reinigen	51
Monitor einrichten	53
Ständer anbringen	53
Monitor anschließen.	56
DisplayPort-Kabel (DP-zu-DP) anschließen	57
Anschluss des USB-C auf USB-C Kabels	57
HDMI-Kabel anschließen (optional).	58
Anschluss des Monitors für DP MST-Funktion (Multi-Stream Transport)	58
Anschluss des Monitors für USB-C Multi-Stream Transport (MST) Funktion	59
Anschluss des Monitors für RJ45 Kabel (optional)	59
Dell Power Button Sync (DPBS)	60
Erstmaliges Anschließen des Monitors für DPBS	63
DPBS Funktion verwenden	64
Anschluss des Monitors für USB-C Multi-Stream Transport (MST) Funktion	66
Anschluss des Monitors für USB-C	67
Kabel verlegen	69
Ihren Monitor mit Kensington Schloss sichern (optional)	69
Entfernen des Monitorständers	70
VESA Wandmontageset (optional)	71
Monitor bedienen	72
Schalten Sie den Monitor ein	72
Verwendung der Joystick Steuerung	72
Anwendung der Anzeige auf dem Bildschirm (OSD-Menü)	73
Zugriff auf den Menüstarter	73





Verwendung der Navigationstasten	75
Zugriff auf das Menüsystem	75
OSD Meldungen	92
Erstmalige Einrichtung	92
OSD-Warnmeldung	93
Sperren der Kontrolltasten	97
Maximale Auflösung einstellen	98
Verwendung der Neigungs-, Dreh-, Schwenk- und Höhenverstellung	99
Neigungs- und Dreheinstellung	99
Höhenverstellung	100
Schwenkverstellung	100
Im Uhrzeigersinn drehen	101
Entgegen dem Uhrzeigersinn drehen	101
Anzeigerotation-Einstellungen Ihres Systems anpassen	102
Problemlösung	103
Selbsttest	103
Selbstdiagnose	104
Allgemeine Probleme	105
Produktspezifische Probleme	110
Universal Serial Bus (USB) spezifische Probleme	114
Behördliche Bestimmungen	116
FCC-Erklärung (nur für die USA) und weitere rechtliche Informationen	116
EU Produktdatenbank für Energielabel und Produktinformationsblatt	116
Dell Kontaktangaben	117



Sicherheitshinweise

Beachten Sie die folgenden Sicherheitshinweise, um Ihren Monitor vor möglichen Schäden zu schützen und Ihre persönliche Sicherheit zu gewährleisten. Sofern nicht anders angegeben, wird bei jedem in diesem Dokument beschriebenen Verfahren davon ausgegangen, dass Sie die mit dem Monitor gelieferten Sicherheitshinweise gelesen haben.

 **HINWEIS: Lesen Sie vor der Verwendung des Monitors die Sicherheitshinweise, die mit dem Monitor geliefert wurden und auf dem Produkt aufgedruckt sind. Bewahren Sie die Dokumentation zum späteren Nachschlagen an einem sicheren Ort auf.**

 **ACHTUNG: Die Verwendung von anderen als in dieser Dokumentation angegebenen Bedienelementen, Anpassungen oder Verfahren kann zu Schock-, elektrischen und/oder mechanischen Gefahren führen.**

 **ACHTUNG: Die mögliche Langzeitwirkung des Hörens von Audiosignalen mit hoher Lautstärke über die Kopfhörer (mit Monitoren, die dies unterstützen) könnte Ihr Hörvermögen schädigen.**

- Stellen Sie den Monitor auf eine feste Oberfläche und behandeln Sie ihn vorsichtig. Der Bildschirm ist zerbrechlich und kann beschädigt werden, wenn er fallen gelassen oder hart von einem Gegenstand getroffen wird.
- Stellen Sie sicher, dass Ihr Monitor elektrisch für den Betrieb mit der an Ihrem Standort verfügbaren Wechselstromversorgung ausgelegt ist.
- Halten Sie den Monitor auf Raumtemperatur. Übermäßig kalte oder heiße Bedingungen können sich nachteilig auf die Flüssigkristalle der Anzeige auswirken.
- Schließen Sie das Netzkabel des Monitors an eine Steckdose an, die sich in der Nähe befindet und zugänglich ist. Siehe [Monitor anschließen](#).
- Verwenden Sie den Monitor nicht auf einer nassen Oberfläche oder in der Nähe von Wasser.
- Setzen Sie den Monitor keinen starken Vibrationen oder starken Stößen aus. Legen Sie den Monitor zum Beispiel nicht in einen Kofferraum eines Autos.
- Ziehen Sie den Stecker aus der Steckdose, wenn der Monitor über einen längeren Zeitraum nicht benutzt wird.
- Um einen Stromschlag zu vermeiden, versuchen Sie nicht, eine Abdeckung zu entfernen oder das Innere des Monitors zu berühren.



- Lesen Sie diese Anweisungen bitte sorgfältig durch. Bewahren Sie dieses Dokument auf, damit Sie später darin nachschlagen können. Befolgen Sie alle am Produkt befindlichen Warnungen und Anweisungen.
- Bestimmte Monitore können mit der separat erhältlichen VESA Halterung an der Wand befestigt werden. Stellen Sie sicher, dass Sie die richtigen VESA Spezifikationen verwenden, wie sie im Abschnitt über die Wandmontage im *Benutzerhandbuch* beschrieben sind.

Weitere Informationen über Sicherheitshinweise finden Sie im *Sicherheit, Umweltschutz und Bestimmungen (SERI)* Dokument, das mit Ihrem Monitor geliefert wird.







Über Ihren Monitor

Lieferumfang

In der folgenden Tabelle finden Sie eine Liste der Komponenten, die mit Ihrem Monitor geliefert werden. Falls ein Artikel fehlt, wenden Sie sich an Dell. Weitere Informationen finden Sie unter [Dell Kontaktangaben](#).

 **HINWEIS: Einige Artikel könnten optional sein und nicht mit dem Monitor geliefert werden. Einige Funktionen könnten in einigen Ländern nicht verfügbar sein.**

Komponentenbild	Komponentenbeschreibung
	Monitor
	Ständer
	Sockel
	Netzkabel (Je nach Land verschieden)



	<p>DisplayPort 1.4 Kabel (DP-auf-DP) Kabellänge: 1,80 M</p>
	<p>USB Type-C 3.2 Gen2 Kabel Kabellänge: 1 M</p>
	<p>Kabelbinder</p>
	<ul style="list-style-type: none"> • Kurzanleitung • Sicherheit, Umweltschutz und Bestimmungen



Produktmerkmale

Der **Dell P2425HE/P2425HE WOST/P2425E/P2725HE/P2725HE WOST** Monitor arbeitet mit Active Matrix-, Dünnschichttransistor- (TFT) und Flüssigkristall-Technologien (LCD) und einer LED-Beleuchtung. Die Monitorfunktionen umfassen:

- **P2425HE/P2425HE WOST:** 604,70 mm (23,81 Zoll) sichtbarer Bereich (diagonal gemessen). 1920 x 1080 (16:9) Bildpunkte Auflösung, zusätzlich Vollbildanzeige in niedrigeren Auflösungen.
- **P2425E:** 611,32 mm (24,07 Zoll) sichtbarer Bereich (diagonal gemessen). 1920 x 1200 (16:10) Bildpunkte Auflösung, zusätzlich Vollbildanzeige in niedrigeren Auflösungen.
- **P2725HE/P2725HE WOST:** 686 mm (27 Zoll) sichtbarer Bereich (diagonal gemessen). 1920 x 1080 (16:9) Bildpunkte Auflösung, zusätzlich Vollbildanzeige in niedrigeren Auflösungen.
- Weitwinkelanzeige für die Anzeige aus einer sitzenden oder stehenden Position.
- Farbbereich von 99% sRGB (typisch).
- Digital Konnektivität mit DisplayPort, HDMI, und USB Type-C (mit DP Alternate Modus).
- Einzel USB Type-C (PD 90 W) für die Stromübertragung an ein kompatibles Notebook beim Empfang von Video- und Datensignal.
- Einstellmöglichkeiten für Kippen, Schwenken, Höhe und Drehung.
- Ultra-dünner Rahmen verringert den Rahmenabstand bei der Verwendung mehrerer Monitore, was eine einfache Einrichtung mit einem eleganten Anzeigelerlebnis ermöglicht.
- Abnehmbarer Ständer und Video Electronics Standards Association (VESA™) 100 mm Befestigungslöcher für flexible Montagelösungen.
- Ausgestattet mit:
 - Ein superschneller USB Type-C Upstream-Port (Video und Daten; DP1.4 mit Alternate Modus, PD bis zu 90 W)
 - Ein superschneller USB 5 Gbps (USB 3.2 Gen1) Type-C Downstream-Port
 - Drei superschnelle USB 5 Gbps (USB 3.2 Gen1) Type-A Downstream-Ports
- USB-C- und RJ45-Anschlüsse ermöglichen eine Netzwerkverbindung über ein einziges Kabel.
- Plug-and-Play Fähigkeit, wenn von Ihrem Computer unterstützt.



- Steuerung per Bildschirmanzeige (OSD) für einfache Einstellung und Bildschirmoptimierung.
- Netzschalter und OSD-Menüsperre.
- Schlitz für Sicherheitsschloss.
- Ständerschloss.
- **P2425HE/P2425HE WOST/P2425E**: $\leq 0,3$ W im Standbymodus.
P2725HE/P2725HE WOST: $\leq 0,5$ W im Standbymodus.
- Dell ComfortView Plus ist eine integrierte Funktion zur Reduzierung von blauem Licht auf dem Bildschirm, die den Komfort für die Augen verbessert, indem sie potenziell schädliche blaue Lichtemissionen reduziert, ohne die Farben zu beeinträchtigen. Durch die ComfortView Plus Technologie hat Dell das schädliche blaue Licht von $\leq 50\%$ auf $\leq 35\%$ reduziert. Dieser Monitor ist vom TÜV Rheinland Eye Comfort 3.0 mit einer 4-Sterne Bewertung zertifiziert. Er verfügt über Schlüsseltechnologien, die einen flimmerfreien Bildschirm, eine Bildwiederholfrequenz von bis zu 100 Hz und einen Farbraum von mindestens 95% sRGB ermöglichen. Die Dell ComfortView Plus Funktion ist bei Ihrem Monitor standardmäßig aktiviert.
- Dieser Monitor verwendet einen Bildschirm mit niedrigem Blaulichtanteil. Wenn der Monitor auf die Werkseinstellungen oder die Standardeinstellung zurückgesetzt wird, entspricht er der TÜV Rheinland Zertifizierung für blaues Licht.*

Blaulichtanteil:

Der Anteil des Lichts im Bereich von 415 nm-455 nm muss im Vergleich zu 400 nm-500 nm weniger als 50% betragen.

Kategorie	Blaulichtanteil
1	$\leq 20\%$
2	$20\% < R \leq 35\%$
3	$35\% < R \leq 50\%$

- Verringert den Pegel des vom Bildschirm abgegebenen blauen Lichts, um die Anzeige angenehmer für Ihre Augen zu machen, ohne die Farbgenauigkeit zu beeinträchtigen.
- Der Monitor verwendet die Flicker-Free Technologie, die das für das Auge sichtbare Flimmern beseitigt, ein komfortables Seherlebnis bietet und verhindert, dass der Benutzer unter Augenbelastung und Ermüdung leidet.

*Dieser Monitor entspricht der TÜV Rheinland Zertifizierung für blaues Licht nach Kategorie 2.



Über TÜV Rheinland Eye Comfort 3.0

Das TÜV Rheinland Eye Comfort 3.0 Zertifizierungsprogramm stellt ein verbraucherfreundliches Sterne-Bewertungssystem für die Display-Industrie vor, welches das Wohlbefinden der Augen von der Sicherheit bis zur Augenpflege fördert. Im Vergleich zu bestehenden Zertifizierungen stellt das 5-Sterne Bewertungsprogramm zusätzlich strenge Prüfanforderungen an allgemeine augenschonende Eigenschaften wie geringes Blaulicht, Flimmerfreiheit, Bildwiederholrate, Farbbereich, Farbgenauigkeit und Umgebungslichtsensorleistung. Es legt Anforderungsmerkmale fest und bewertet die Produktleistung in fünf Stufen. Das ausgefeilte technische Bewertungsverfahren gibt Verbrauchern und Käufern Indikatoren an die Hand, die leichter zu beurteilen sind.

Die zu berücksichtigenden Faktoren zum Augenkomfort bleiben konstant, die Standards für die verschiedenen Sternebewertungen sind jedoch unterschiedlich. Je höher die Sternebewertung, desto strenger sind die Standards. In der nachstehenden Tabelle sind die wichtigsten Anforderungen an den Augenkomfort aufgeführt, die zusätzlich zu den grundlegenden Anforderungen an den Augenkomfort gelten (z.B. Pixeldichte, Einheitlichkeit von Leuchtdichte und Farbe sowie Bewegungsfreiheit).

Weitere Informationen zur **TÜV Eye Comfort Zertifizierung** finden Sie unter:

<https://www.tuv.com/world/en/eye-comfort.html>



Eye Comfort 3.0 Anforderungen und Sternbewertungsschema für Monitore

Kategorie	Testobjekt	Sterne-Bewertungsschema		
		3-Sterne	4-Sterne	5-Sterne
Augenpflege	Wenig Blaues Licht	TÜV Hardware LBL Kategorie III ($\leq 50\%$) oder Software LBL Lösung ¹	TÜV Hardware LBL Kategorie II ($\leq 35\%$) oder Kategorie I ($\leq 20\%$)	TÜV Hardware LBL Kategorie II ($\leq 35\%$) oder Kategorie I ($\leq 20\%$)
	Flimmerfrei	TÜV Flimmerreduziert oder TÜV Flimmerfrei	TÜV Flimmerreduziert oder TÜV Flimmerfrei	Flimmerfrei
Umgebungslichtverwaltung	Umgebungslichtsensor Leistung	Kein Sensor	Kein Sensor	Umgebungslichtsensor
	Intelligente CCT Steuerung	Nein	Nein	Ja
	Intelligente Leuchtdichtesteuerung	Nein	Nein	Ja
Bildqualität	Aktualisierungsrate	≥ 60 Hz	≥ 75 Hz	≥ 120 Hz
	Leuchtdichtegleichförmigkeit	Leuchtdichtegleichförmigkeit $\geq 75\%$		
	Farbgleichförmigkeit	Farbgleichförmigkeit $\Delta u'v' \leq 0,02$		
	Bewegungsfreiheit	Die Leuchtdichteänderungen müssen weniger als 50% betragen; Die Farbverschiebung muss weniger als 0,01 betragen.		
	Gammadifferenz	Gammadifferenz $\leq \pm 0,2$	Gammadifferenz $\leq \pm 0,2$	Gammadifferenz $\leq \pm 0,2$
	Großer Farbraum ²	NTSC ³ Min. 72% (CIE 1931) oder sRGB ⁴ Min. 95% (CIE 1931)	sRGB ⁴ Min. 95% (CIE 1931)	DCI-P3 ⁵ Min. 95% (CIE 1976) & sRGB ⁴ Min. 95% (CIE 1931) oder Adobe RGB ⁶ Min. 95% (CIE 1931) & sRGB ⁴ Min. 95% (CIE 1931)
Augenkomfort Benutzerhandbuch	Benutzerhandbuch	Ja	Ja	Ja



Eye Comfort 3.0 Anforderungen und Sternebewertungsschema für Monitore

Anmerkung	<p>¹ Die Software steuert die Abgabe von blauem Licht, indem sie übermäßiges blaues Licht reduziert, was zu einem gelblicheren Farbton führt.</p> <p>² Der Farbbereich beschreibt die Verfügbarkeit von Farben auf dem Bildschirm. Es wurden verschiedene Standards für bestimmte Zwecke entwickelt. 100% entspricht dem vollen Farbraum, wie er in der Norm definiert ist.</p> <p>³ NTSC steht für National Television Standards Committee, das einen Farbraum für das in den Vereinigten Staaten verwendete Fernsehsystem entwickelt hat.</p> <p>⁴ sRGB ist ein Standardfarbraum für Rot, Grün und Blau, der auf Monitoren, Druckern und im World Wide Web verwendet wird.</p> <p>⁵ DCI-P3, kurz für Digital Cinema Initiatives - Protocol 3, ist ein im digitalen Kino verwendeter Farbraum, der ein größeres Farbspektrum als der Standard RGB Farbraum umfasst.</p> <p>⁶ Adobe RGB ist ein von Adobe Systems entwickelter Farbraum, der ein breiteres Farbspektrum als das Standard RGB Farbmodell umfasst, insbesondere bei den Cyan- und Grüntönen.</p>
-----------	--

Betriebssystem Kompatibilität

- Windows 10 und höher*
- macOS 12* und macOS 13*

*Die Betriebssystemkompatibilität auf den Monitoren der Dell und Alienware Marken kann aufgrund der folgenden Faktoren variieren:

- Spezifische Veröffentlichungstermine, wenn Betriebssystemversionen, Patches oder Updates verfügbar sind.
- Spezifische Veröffentlichungstermine, wenn auf der Dell Support Webseite Monitor-Firmware, Software oder Treiber-Updates für Monitor der Dell und Alienware Marken verfügbar sind.



Komponenten und Bedienelemente

Vorderseite



Etikett	Beschreibung	Verwenden
1	Netz LED-Anzeige	Ein leuchtendes weißes Licht zeigt an, dass der Monitor eingeschaltet ist und normal funktioniert. Ein blinkendes weißes Licht zeigt an, dass sich der Monitor im Standbymodus befindet.



Rückseite



Rückansicht mit Monitorständer



Etikett	Beschreibung	Verwenden
1	VESA-Montagebohrungen (100 mm x 100 mm - hinter der angebrachten VESA-Abdeckung)	Befestigen Sie den Monitor per VESA-kompatibler Wandmontagehalterung (100 mm x 100 mm) an einer Wand.
2	Etikett mit behördlichen Bestimmungen	Liste der behördlichen Zulassungen.
3	Stand Entriegelungstaste	Löst den Ständer vom Monitor.
4	Strichcode, Seriennummer und Service Tag Etiket	Nehmen Sie auf dieses Etikett Bezug, wenn Sie Dell bezüglich technischer Unterstützung kontaktieren. Die Servicemarkierung ist eine eindeutige alphanumerische Kennung, die es den Dell Servicetechnikern ermöglicht, die Hardwarekomponenten in Ihrem Monitor zu identifizieren und auf Garantieinformationen zuzugreifen.
5	Ein-/Austaste	Zum Ein-/Ausschalten des Monitors.
6	Joystick	Zur Steuerung des OSD-Menüs. Weitere Informationen finden Sie unter Monitor bedienen .
7	Kabelführungsöffnung	Bringt Ordnung durch Führung der Kabel durch die Öffnung.



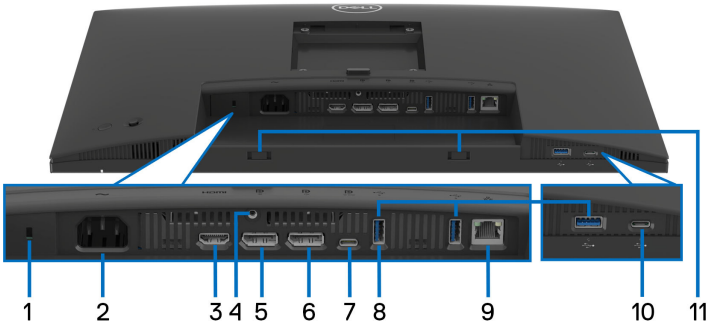



Ansicht von hinten und von unten



Ansicht von hinten und von unten ohne Monitorständer

Etikett	Beschreibung	Verwenden
1	Schlitz für Sicherheitsschloss (basierend auf Kensington Security Slot)	Sichern Sie Ihren Monitor mit einem Sicherheitsschloss (separat erhältlich), um unbefugte Bewegungen des Monitors zu verhindern.
2	 Netzkabelanschluss	Schließen Sie das Netzkabel an (im Lieferumfang des Monitors enthalten).
3	 HDMI-Port	Schließen Sie Ihren Computer mit dem HDMI-Kabel an.
4	Stand-Lock-Funktion	Befestigen Sie den Ständer am Monitor mit M3x6 mm Schrauben (nicht im Lieferumfang enthalten).
5	 DisplayPort (Eingang)	Verbinden Sie Ihren Computer mit dem DisplayPort Kabel (im Lieferumfang des Monitors enthalten).



<p>6</p>	 DisplayPort (Ausgang) 	<p>DisplayPort Ausgang für MST-(Multi-Stream-Transport)-fähigen Monitor. Für die Aktivierung von MST siehe Anschluss des Monitors für DP MST-Funktion (Multi-Stream Transport).</p> <p>HINWEIS: Entfernen Sie den Gummistopfen, wenn Sie den DisplayPort Ausgangsanschluss verwenden.</p>
<p>7</p>	 Superschneller USB 5 Gbps (USB 3.2 Gen1) Type-C Upstream-Port (Video und Daten)	<p>Schließen Sie das USB Type-C Kabel, das mit Ihrem Monitor geliefert wurde, an den Computer oder das Mobilgerät an. Dieser Anschluss unterstützt USB Stromübertragung, Daten und DisplayPort Videosignal.</p> <p>Der superschnelle USB 5 Gbps (USB 3.2 Gen1) Type-C Port unterstützt Alternate Modus DP1.4 mit einer maximalen Auflösung von 1920 x 1200 (P2425E)/1920 x 1080 (P2425HE/P2425HE WOST/P2725HE/P2725HE WOST) bei 100 Hz, PD 20 V/4,5 A, 15 V/3 A, 9 V/3 A, 5 V/3 A.</p> <p>HINWEIS: USB Type-C wird von Windows Versionen vor Windows 10 nicht unterstützt.</p>
<p>8</p>	 Superschneller USB 5 Gbps (USB 3.2 Gen1) Type-A Downstream-Port (3)	<p>Schließen Sie das USB-Gerät* an oder laden Sie Ihr Gerät auf.</p> <p>HINWEIS: Um diese Ports zu verwenden, müssen Sie das USB Type-C Kabel (im Lieferumfang des Monitors enthalten) mit dem USB Type-C Upstream-Port des Monitors und Ihrem Computer verbinden.</p>
<p>9</p>	 RJ45-Anschluss	<p>Unterstützt Ethernet Verbindung 10/100/1000 Mbps.</p> <p>Stellen Sie eine Verbindung zum Internet her. Sie können erst dann über RJ45 im Internet surfen, wenn Sie das USB Type-C Kabel (im Lieferumfang des Monitors enthalten) vom Computer an den Monitor angeschlossen haben.</p>



<p>10</p>	 <p>Superschneller USB 5 Gbps (USB 3.2 Gen1) Type-C Downstream-Port (nur Daten)</p>	<p>Hier schließen Sie Ihre USB-Geräte an.* HINWEIS: Um diese Ports zu verwenden, müssen Sie das USB Type-C Kabel (im Lieferumfang des Monitors enthalten) mit dem USB Type-C Upstream-Port des Monitors und Ihrem Computer verbinden.</p>
<p>11</p>	<p>Soundbar Steckplätze</p>	<p>Bringen Sie Ihre externe Soundbar (separat erhältlich) am Monitor an, indem Sie die magnetischen Laschen der Soundbar an den Schlitten des Monitors ausrichten.</p>

*Um Signalstörungen zu vermeiden wenn ein drahtloses USB-Gerät an einen USB-Downstream-Anschlüsse angeschlossen wurde, wird NICHT empfohlen, andere USB-Geräte an den oder die nebenstehenden Port(s) anzuschließen.



Technische Daten des Monitors

Modell	P2425HE/P2425HE WOST
Bildschirmtyp	Aktiv-Matrix-TFT-LCD
Panel-Technologie	In Plane Switching Technologie
Längen-/Seitenverhältnis	16:9
Sichtbares Bild	
Diagonal	604,70 mm (23,81 Zoll)
Horizontal (aktiver Bereich)	527,04 mm (20,75 Zoll)
Vertikal (aktiver Bereich)	296,46 mm (11,67 Zoll)
Bereich	156246,28 mm ² (242,18 Zoll ²)
Pixelabstand	0,2745 mm x 0,2745 mm
Pixel pro Zoll (PPI)	92,53
Anzeigewinkel	
Vertikal	178° (typisch)
Horizontal	178° (typisch)
Luminanz	250 cd/m ² (typisch)
Kontrastverhältnis	1500:1 (typisch)
Anzeigebeschichtung	Anti-Reflex mit 3H Härte
Hintergrundlicht	LED Edgelight System
Reaktionszeit	8 ms Grau-zu-Grau (Normal) 5 ms Grau-zu-Grau (Schnell)
Farbtiefe	Bis zu 16,70 Millionen Farben
Farbgamut	99% sRGB (typisch)



Konnektivität	<ul style="list-style-type: none"> • 1 x HDMI 1.4 Port (HDCP1.4)* • 1 x DP 1.4 (HDCP1.4) • 1 x DP (Ausgang) mit MST (HDCP 1.4) • 1 x Superschneller USB 5 Gbps (USB 3.2 Gen1) Type-C Upstream-Port (Video und Daten) (Alternate Modus mit DisplayPort 1.4, Stromversorgung PD bis zu 90 W)** • 2 x Superschneller USB 5 Gbps (USB 3.2 Gen1) Type-A Downstream-Ports • 1 x RJ45-Anschluss <p>Schnellzugriff</p> <ul style="list-style-type: none"> • 1 x Superschneller USB 5 Gbps (USB 3.2 Gen1) Type-A Downstream-Port • 1 x Superschneller USB 5 Gbps (USB 3.2 Gen1) Type-C Downstream-Port mit bis zu 15 W PD Ladefunktion
Rahmenbreite (Kante des Monitors bis aktivem Bereich)	
Oben	5,80 mm
Links/Rechts	5,80 mm
Unten	12 mm
Regulierbarkeit	
Höhenverstellbarer Ständer	150 mm
Kippen	-5° bis 21°
Schwenken	-45° bis 45°
Drehung	-90° bis 90°
Kabelführung	Ja (gilt nur für P2425HE)
Dell Display Manager Kompatibilität	Bequeme Anordnung und andere wichtige Funktionen
Sicherheit	Schlitz für Sicherheitsschloss (Sicherheitskabel separat erhältlich)

*Unterstützt bis zu FHD 1920 x 1080 100 Hz TMDS wie in HDMI 1.4 spezifiziert.

**DisplayPort und USB Type-C (Wechselmodus mit DisplayPort 1.4): HBR3/ DisplayPort 1.4 wird unterstützt.



Modell	P2425E
Bildschirmtyp	Aktiv-Matrix-TFT-LCD
Panel-Technologie	In Plane Switching Technologie
Längen-/Seitenverhältnis	16:10
Sichtbares Bild	
Diagonal	611,32 mm (24,07 Zoll)
Horizontal (aktiver Bereich)	518,40 mm (20,41 Zoll)
Vertikal (aktiver Bereich)	324 mm (12,76 Zoll)
Bereich	167961,60 mm ² (260,34 Zoll ²)
Pixelabstand	0,2700 mm x 0,2700 mm
Pixel pro Zoll (PPI)	94,07
Anzeigewinkel	
Vertikal	178° (typisch)
Horizontal	178° (typisch)
Luminanz	300 cd/m ² (typisch)
Kontrastverhältnis	1500:1 (typisch)
Anzeigebeschichtung	Anti-Reflex mit 3H Härte
Hintergrundlicht	LED Edgelight System
Reaktionszeit	8 ms Grau-zu-Grau (Normal) 5 ms Grau-zu-Grau (Schnell)
Farbtiefe	Bis zu 16,70 Millionen Farben
Farbgamut	99% sRGB (typisch)



Konnektivität	<ul style="list-style-type: none"> • 1 x HDMI 1.4 Port (HDCP1.4)* • 1 x DP 1.4 (HDCP1.4) • 1 x DP (Ausgang) mit MST (HDCP 1.4) • 1 x Superschneller USB 5 Gbps (USB 3.2 Gen1) Type-C Upstream-Port (Video und Daten) (Alternate Modus mit DisplayPort 1.4, Stromversorgung PD bis zu 90 W)** • 2 x Superschneller USB 5 Gbps (USB 3.2 Gen1) Type-A Downstream-Ports • 1 x RJ45-Anschluss <p>Schnellzugriff</p> <ul style="list-style-type: none"> • 1 x Superschneller USB 5 Gbps (USB 3.2 Gen1) Type-A Downstream-Port • 1 x Superschneller USB 5 Gbps (USB 3.2 Gen1) Type-C Downstream-Port mit bis zu 15 W PD Ladefunktion
Rahmenbreite (Kante des Monitors bis aktivem Bereich)	
Oben	6,70 mm
Links/Rechts	6,70 mm
Unten	13 mm
Regulierbarkeit	
Höhenverstellbarer Ständer	150 mm
Kippen	-5° bis 21°
Schwenken	-45° bis 45°
Drehung	-90° bis 90°
Kabelführung	Ja
Dell Display Manager Kompatibilität	Bequeme Anordnung und andere wichtige Funktionen
Sicherheit	Schlitz für Sicherheitsschloss (Sicherheitsschloss separat erhältlich)

*Unterstützt bis zu WUXGA 1920 x 1200 100 Hz TMDS wie in HDMI 1.4 spezifiziert.

**DisplayPort und USB Type-C (Wechselmodus mit DisplayPort 1.4): HBR3/DisplayPort 1.4 wird unterstützt.



Modell	P2725HE/P2725HE WOST
Bildschirmtyp	Aktiv-Matrix-TFT-LCD
Panel-Technologie	In Plane Switching Technologie
Längen-/Seitenverhältnis	16:9
Sichtbares Bild	
Diagonal	686 mm (27 Zoll)
Horizontal (aktiver Bereich)	597,89 mm (23,54 Zoll)
Vertikal (aktiver Bereich)	336,31 mm (13,24 Zoll)
Bereich	201076,39 mm ² (311,67 Zoll ²)
Pixelabstand	0,3114 mm x 0,3114 mm
Pixel pro Zoll (PPI)	81,57
Anzeigewinkel	
Vertikal	178° (typisch)
Horizontal	178° (typisch)
Luminanz	300 cd/m ² (typisch)
Kontrastverhältnis	1500:1 (typisch)
Anzeigebeschichtung	Anti-Reflex mit 3H Härte
Hintergrundlicht	LED Edgelight System
Reaktionszeit	8 ms Grau-zu-Grau (Normal) 5 ms Grau-zu-Grau (Schnell)
Farbtiefe	Bis zu 16,70 Millionen Farben
Farbgamut	99% sRGB (typisch)



Konnektivität	<ul style="list-style-type: none"> • 1 x HDMI 1.4 Port (HDCP1.4)* • 1 x DP 1.4 (HDCP1.4) • 1 x DP (Ausgang) mit MST (HDCP 1.4) • 1 x Superschneller USB 5 Gbps (USB 3.2 Gen1) Type-C Upstream-Port (Video und Daten) (Alternate Modus mit DisplayPort 1.4, Stromversorgung PD bis zu 90 W)** • 2 x Superschneller USB 5 Gbps (USB 3.2 Gen1) Type-A Downstream-Ports • 1 x RJ45-Anschluss <p>Schnellzugriff</p> <ul style="list-style-type: none"> • 1 x Superschneller USB 5 Gbps (USB 3.2 Gen1) Type-A Downstream-Port • 1 x Superschneller USB 5 Gbps (USB 3.2 Gen1) Type-C Downstream-Port mit bis zu 15 W PD Ladefunktion
Rahmenbreite (Kante des Monitors bis aktivem Bereich)	
Oben	6,40 mm
Links/Rechts	6,40 mm
Unten	12 mm
Regulierbarkeit	
Höhenverstellbarer Ständer	150 mm
Kippen	-5° bis 21°
Schwenken	-45° bis 45°
Drehung	-90° bis 90°
Kabelführung	Ja (gilt nur für P2725HE)
Dell Display Manager Kompatibilität	Bequeme Anordnung und andere wichtige Funktionen
Sicherheit	Schlitz für Sicherheitsschloss (Sicherheitskabel separat erhältlich)

*Unterstützt bis zu FHD 1920 x 1080 100 Hz TMDS wie in HDMI 1.4 spezifiziert.

**DisplayPort und USB Type-C (Wechselmodus mit DisplayPort 1.4): HBR3/ DisplayPort 1.4 wird unterstützt.



Angaben zur Auflösung

Modell	P2425HE/P2425HE WOST/P2725HE/ P2725HE WOST
Horizontalfrequenzen	30 kHz bis 110 kHz (automatisch)
Vertikalfrequenzen	48 Hz bis 100 Hz (automatisch)
Max. voreingestellte Auflösung	1920 x 1080 auf 100 Hz

Modell	P2425E
Horizontalfrequenzen	30 kHz bis 122 kHz (automatisch)
Vertikalfrequenzen	48 Hz bis 100 Hz (automatisch)
Max. voreingestellte Auflösung	1920 x 1200 auf 100 Hz

Unterstützte Videomodi

Modell	P2425HE/P2425HE WOST/P2425E/ P2725HE/P2725HE WOST
Videoanzeigefähigkeiten (HDMI & DisplayPort & USB Type-C Wechselmodus)	1080p, 720p, 576p, 480p



Voreingestellte Anzeigemodi

P2425HE/P2425HE WOST/P2725HE/P2725HE WOST

Anzeigemodus	Horizontalfrequenz (kHz)	Vertikalfrequenz (Hz)	Pixeltakt (MHz)	Sync-Polarität (horizontal/vertikal)
VESA, 640 x 480	31,5	59,9	25,2	-/-
VESA, 640 x 480	37,5	75,0	31,5	-/-
VESA, 720 x 400	31,5	70,1	28,3	-/+
VESA, 800 x 600	37,9	60,3	40,0	+/+
VESA, 800 x 600	46,9	75,0	49,5	+/+
VESA, 1024 x 768	48,4	60,0	65,0	-/-
VESA, 1024 x 768	60,0	75,0	78,8	+/+
VESA, 1152 x 864	67,5	75,0	108,0	+/+
1280 x 720	45,0	60,0	74,3	-/+
1280 x 720	56,5	74,8	95,8	-/+
VESA, 1280 x 1024	64,0	60,0	108,0	+/+
VESA, 1280 x 1024	80,0	75,0	135,0	+/+
VESA, 1600 x 900	60,0	60,0	108,0	+/+
VESA, 1920 x 1080	67,5	60,0	148,5	+/+
VESA, 1920 x 1080	110,0	100,0	228,8	+/-

 **HINWEIS:** Der Monitor unterstützt auch andere Auflösungen, die nicht im voreingestellten Modus aufgeführt sind.



P2425E

Anzeigemodus	Horizontalfrequenz (kHz)	Vertikalfrequenz (Hz)	Pixeltakt (MHz)	Sync-Polarität (horizontal/vertikal)
VESA, 640 x 480	31,5	59,9	25,2	-/-
VESA, 640 x 480	37,5	75,0	31,5	-/-
VESA, 720 x 400	31,5	70,1	28,3	-/+
VESA, 800 x 600	37,9	60,3	40,0	+/+
VESA, 800 x 600	46,9	75,0	49,5	+/+
VESA, 1024 x 768	48,4	60,0	65,0	-/-
VESA, 1024 x 768	60,0	75,0	78,8	+/+
VESA, 1152 x 864	67,5	75,0	108,0	+/+
1280 x 720	45,0	60,0	74,3	-/+
1280 x 720	56,5	74,8	95,8	-/+
VESA, 1280 x 1024	64,0	60,0	108,0	+/+
VESA, 1280 x 1024	80,0	75,0	135,0	+/+
VESA, 1600 x 1200	75,0	60,0	162,0	+/+
VESA, 1920 x 1080	67,5	60,0	148,5	+/+
1920 x 1200	74,0	60,0	154,0	+/-
1920 x 1200	121,6	100,0	249,3	+/+

 **HINWEIS:** Der Monitor unterstützt auch andere Auflösungen, die nicht im voreingestellten Modus aufgeführt sind.



Multi-Stream Transport (MST) Modi

P2425HE/P2425HE WOST/P2725HE/P2725HE WOST

Nutzung von USB Type-C

MST Quellmonitor	Maximale Anzahl von unterstützten Monitoren
	1920 x 1080 auf 100 Hz
1920 x 1080 auf 100 Hz	3* (mit USB-C DP-Alt-Modus)

Nutzung von DisplayPort

MST Quellmonitor	Maximale Anzahl von unterstützten Monitoren
	1920 x 1080 auf 100 Hz
1920 x 1080 auf 100 Hz	3*

*Host DP/USB-C Port mit HBR3 4 Lanes.

P2425E

Nutzung von USB Type-C

MST Quellmonitor	Maximale Anzahl von unterstützten Monitoren
	1920 x 1200 auf 100 Hz
1920 x 1200 auf 100 Hz	3* (mit USB-C DP-Alt-Modus)

Nutzung von DisplayPort

MST Quellmonitor	Maximale Anzahl von unterstützten Monitoren
	1920 x 1200 auf 100 Hz
1920 x 1200 auf 100 Hz	3*

*Host DP/USB-C Port mit HBR3 4 Lanes.



Elektrische Daten

Modell	P2425HE/P2425HE WOST/P2425E/P2725HE/ P2725HE WOST
Videoeingangssignale	<ul style="list-style-type: none"> • HDMI 1.4 (TMDS)*/DisplayPort 1.4**, 600 mV für jede Differentialleitung, 100 Ohm Eingangsimpedanz pro Differentialpaar • Unterstützung des USB-C Signaleingangs (mit Wechselmodus)
Netzeingangsspannung / Frequenz / Strom	100 VAC bis 240 VAC / 50 Hz oder 60 Hz \pm 3 Hz / 2 A (typisch)
Einschaltstrom	<ul style="list-style-type: none"> • 120 V: 30 A (Max.) bei 0°C (Kaltstart) • 240 V: 60 A (Max.) bei 0°C (Kaltstart)
Stromverbrauch	
P2425HE/P2425HE WOST	<ul style="list-style-type: none"> • 0,3 W (Aus Modus)¹ • 0,3 W (Standby-Modus)¹ • 1,0 W (Netzwerk Standby-Modus)¹ • 13,9 W (Ein Modus)¹ • 180 W (Max.)² • 15,2 W (P_{on})³ • 49,8 kWh (TEC)³
P2425E	<ul style="list-style-type: none"> • 0,3 W (Aus Modus)¹ • 0,3 W (Standby-Modus)¹ • 1,0 W (Netzwerk Standby-Modus)¹ • 15,0 W (Ein Modus)¹ • 190 W (Max.)² • 15,2 W (P_{on})³ • 49,5 kWh (TEC)³



P2725HE/P2725HE WOST	<ul style="list-style-type: none"> • 0,3 W (Aus Modus)¹ • 0,4 W (Standby-Modus)¹ • 1,9 W (Netzwerk Standby-Modus)¹ • 16,2 W (Ein Modus)¹ • 180 W (Max.)² • 16,6 W (P_{on})³ • 54,9 kWh (TEC)³
-----------------------------	---

***P2425HE/P2425HE WOST/P2725HE/P2725HE WOST**: Unterstützt bis zu FHD 1920 x 1080 100 Hz TMDS wie in HDMI 1.4. spezifiziert.

***P2425E**: Unterstützt bis zu WUXGA 1920 x 1200 100 Hz TMDS wie in HDMI 1.4 spezifiziert.

**HBR3/DisplayPort 1.4 wird unterstützt.

¹ Wie in EU 2019/2021 und EU 2019/2013 definiert.

² Maximale Helligkeits- und Kontrasteinstellung bei maximaler Stromaufnahme an allen USB-Anschlüssen.

³ P_{on}: Stromverbrauch im eingeschalteten Modus wie in Energy Star 8.0 Version definiert.

TEC: Gesamtstromverbrauch in kWh wie in Energy Star 8.0 Version definiert.

Dieses Dokument dient lediglich Informationszwecken und gibt die Laborleistung wieder. Ihr Produkt kann je nach Software, Komponenten und Peripheriegeräten, die Sie bestellt haben, unterschiedlich funktionieren und wir verpflichten uns nicht, solche Informationen zu aktualisieren.

Daher sollte der Kunde bei Entscheidungen bezüglich elektrischer Toleranzen oder anderweitig nicht auf diese Informationen vertrauen. Es werden weder ausdrücklich noch impliziert Zusicherungen bezüglich der Exaktheit oder Vollständigkeit gemacht.



HINWEIS: Dieser Monitor erfüllt die ENERGY STAR Richtlinien.

Dieses Produkt erfüllt die ENERGY STAR Richtlinien in den werkseitigen Standardeinstellungen, die über die Funktion "Zurücksetzen" im OSD-Menü wiederhergestellt werden können. Das Ändern der werkseitigen Standardeinstellungen oder das Aktivieren anderer Funktionen kann die Leistungsaufnahme erhöhen, die den von ENERGY STAR angegebenen Grenzwert überschreiten kann.



Physische Eigenschaften

Modell	P2425HE/P2425HE WOST
Signalkabeltyp	<ul style="list-style-type: none"> • Digital: DisplayPort, 20 polig • Digital: HDMI, 19 polig (Kabel nicht enthalten) • Universal Serial Bus: Type-C, 24 polig
<p>HINWEIS: Dell Monitore sind so konzipiert, dass sie optimal mit den Videokabeln zusammenarbeiten, die mit Ihrem Monitor mitgeliefert werden. Da Dell keine Kontrolle über die verschiedenen Kabelanbieter auf dem Markt hat, die Art des Materials, des Steckers und des Prozesses, der zur Herstellung dieser Kabel verwendet wird, garantiert Dell keine Videoleistung für Kabel, die nicht mit Ihrem Dell Monitor geliefert werden.</p>	
Abmessungen (mit Ständer)	P2425HE
Höhe (verlängert)	496,53 mm (19,55 Zoll)
Höhe (zusammengeschoben)	364 mm (14,33 Zoll)
Breite	538,64 mm (21,21 Zoll)
Tiefe	181,75 mm (7,16 Zoll)
Abmessungen (ohne Ständer)	P2425HE/P2425HE WOST
Höhe	314,23 mm (12,37 Zoll)
Breite	538,64 mm (21,21 Zoll)
Tiefe	50,03 mm (1,97 Zoll)
Ständerabmessungen	P2425HE
Höhe (verlängert)	410,80 mm (16,17 Zoll)
Höhe (zusammengeschoben)	364 mm (14,33 Zoll)
Breite	249,80 mm (9,83 Zoll)
Tiefe	181,75 mm (7,16 Zoll)
Sockel	249,80 mm (9,83 Zoll) x 177 mm (6,97 Zoll)
Gewicht	P2425HE
Gewicht mit Verpackung	7,24 kg (15,96 lb)
Gewicht mit montiertem Ständer und Kabeln	5,44 kg (11,99 lb)



Gewicht ohne montierten Ständer (zur Wand- oder VESA-Befestigung - ohne Kabel)	3,69 kg (8,13 lb)
Gewicht des Ständers	1,49 kg (3,28 lb)
Gewicht	P2425HE WOST
Gewicht mit Verpackung	5,80 kg (12,79 lb)
Gewicht ohne Ständer und mit Kabeln	4 kg (8,82 lb)
Gewicht ohne montierten Ständer (zur Wand- oder VESA-Befestigung - ohne Kabel)	3,69 kg (8,13 lb)

Modell	P2425E
Signalkabeltyp	<ul style="list-style-type: none"> • Digital: DisplayPort, 20 polig • Digital: HDMI, 19 polig (Kabel nicht enthalten) • Universal Serial Bus: Type-C, 24 polig
HINWEIS: Dell Monitore sind so konzipiert, dass sie optimal mit den Videokabeln zusammenarbeiten, die mit Ihrem Monitor mitgeliefert werden. Da Dell keine Kontrolle über die verschiedenen Kabelanbieter auf dem Markt hat, die Art des Materials, des Steckers und des Prozesses, der zur Herstellung dieser Kabel verwendet wird, garantiert Dell keine Videoleistung für Kabel, die nicht mit Ihrem Dell Monitor geliefert werden.	
Abmessungen (mit Ständer)	
Höhe (verlängert)	511,20 mm (20,13 Zoll)
Höhe (zusammengeschoben)	364 mm (14,33 Zoll)
Breite	531,80 mm (20,94 Zoll)
Tiefe	181,75 mm (7,16 Zoll)
Abmessungen (ohne Ständer)	
Höhe	343,70 mm (13,53 Zoll)
Breite	531,80 mm (20,94 Zoll)
Tiefe	50,03 mm (1,97 Zoll)



Ständerabmessungen	
Höhe (verlängert)	410,80 mm (16,17 Zoll)
Höhe (zusammengeschoben)	364 mm (14,33 Zoll)
Breite	249,80 mm (9,83 Zoll)
Tiefe	181,75 mm (7,16 Zoll)
Sockel	249,80 mm (9,83 Zoll) x 177 mm (6,97 Zoll)
Gewicht	
Gewicht mit Verpackung	7,12 kg (15,70 lb)
Gewicht mit montiertem Ständer und Kabeln	5,33 kg (11,75 lb)
Gewicht ohne montierten Ständer (zur Wand- oder VESA-Befestigung - ohne Kabel)	3,51 kg (7,75 lb)
Gewicht des Ständers	1,51 kg (3,33 lb)

Modell	P2725HE/P2725HE WOST
Signalkabeltyp	<ul style="list-style-type: none"> • Digital: DisplayPort, 20 polig • Digital: HDMI, 19 polig (Kabel nicht enthalten) • Universal Serial Bus: Type-C, 24 polig
<p>HINWEIS: Dell Monitore sind so konzipiert, dass sie optimal mit den Videokabeln zusammenarbeiten, die mit Ihrem Monitor mitgeliefert werden. Da Dell keine Kontrolle über die verschiedenen Kabelanbieter auf dem Markt hat, die Art des Materials, des Steckers und des Prozesses, der zur Herstellung dieser Kabel verwendet wird, garantiert Dell keine Videoleistung für Kabel, die nicht mit Ihrem Dell Monitor geliefert werden.</p>	
Abmessungen (mit Ständer)	P2725HE
Höhe (verlängert)	534,56 mm (21,05 Zoll)
Höhe (zusammengeschoben)	384,56 mm (15,14 Zoll)
Breite	610,68 mm (24,04 Zoll)
Tiefe	192,28 mm (7,57 Zoll)



Abmessungen (ohne Ständer)	P2725HE WOST
Höhe	354,71 mm (13,97 Zoll)
Breite	610,68 mm (24,04 Zoll)
Tiefe	50,03 mm (1,97 Zoll)
Ständerabmessungen	P2725HE
Höhe (verlängert)	428,30 mm (16,86 Zoll)
Höhe (zusammengeschoben)	381,50 mm (15,02 Zoll)
Breite	272,80 mm (10,74 Zoll)
Tiefe	192,28 mm (7,57 Zoll)
Sockel	272,80 mm (10,74 Zoll) x 189 mm (7,44 Zoll)
Gewicht	P2725HE
Gewicht mit Verpackung	8,67 kg (19,11 lb)
Gewicht mit montiertem Ständer und Kabeln	6,32 kg (13,93 lb)
Gewicht ohne montierten Ständer (zur Wand- oder VESA-Befestigung - ohne Kabel)	4,36 kg (9,61 lb)
Gewicht des Ständers	1,65 kg (3,64 lb)
Gewicht	P2725HE WOST
Gewicht mit Verpackung	7,02 kg (15,48 lb)
Gewicht ohne Ständer und mit Kabeln	4,67 kg (10,30 lb)
Gewicht ohne montierten Ständer (zur Wand- oder VESA-Befestigung - ohne Kabel)	4,36 kg (9,61 lb)



Umgebungsbedingungen

Modell	P2425HE/P2425HE WOST/P2425E/ P2725HE/P2725HE WOST
Kompatible Standards	
<ul style="list-style-type: none"> ENERGY STAR zertifizierter Monitor EPEAT registriert, falls zutreffend. EPEAT Registrierung ist je nach Land unterschiedlich. Siehe www.epeat.net für Registrierungsstatus nach Land. RoHS-konform TCO Certified und TCO Certified Edge Mit Ausnahme der externen Kabel sind keine bromierten Flammschutzmittel (BFR) und kein Polyvinylchlorid (PVC) (enthält keine Halogene) enthalten Bildschirm aus arsenfreiem Glas und frei von Quecksilber 	
Temperatur	
Im Betrieb	0°C bis 40°C (32°F bis 104°F)
Ausgeschaltet	<ul style="list-style-type: none"> Lagerung: -20°C bis 60°C (-4°F bis 140°F) Versand: -20°C bis 60°C (-4°F bis 140°F)
Luftfeuchtigkeit	
Im Betrieb	10% bis 80% (nicht kondensierend)
Ausgeschaltet	<ul style="list-style-type: none"> Lagerung: 5% bis 90% (nicht kondensierend) Versand: 5% bis 90% (nicht kondensierend)
Meereshöhe	
Im Betrieb	5000 m (16404 ft) (max.)
Ausgeschaltet	12192 m (40000 ft) (max.)
Wärmeableitung	
P2425HE/P2425HE WOST	<ul style="list-style-type: none"> 614,2 BTU/Stunde (max.) 47,4 BTU/Stunde (Ein Modus)
P2425E	<ul style="list-style-type: none"> 648,3 BTU/Stunde (max.) 51,2 BTU/Stunde (Ein Modus)
P2725HE/P2725HE WOST	<ul style="list-style-type: none"> 614,2 BTU/Stunde (max.) 55,3 BTU/Stunde (Ein Modus)



Pinbelegung

DisplayPort-Anschluss (Eingang)

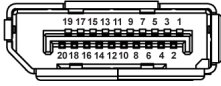

Pin Nummer	Seite mit 20 Stiften des angeschlossenen Signalkabels
1	ML3 (n)
2	Masse
3	ML3 (p)
4	ML2 (n)
5	Masse
6	ML2 (p)
7	ML1 (n)
8	Masse
9	ML1 (p)
10	ML0 (n)
11	Masse
12	ML0 (p)
13	Masse
14	Masse
15	AUX (p)
16	Masse
17	AUX (n)
18	Hot-Plug-Erkennung
19	Re-PWR
20	+3,3 V DP_PWR



DisplayPort-Anschluss (Ausgang)

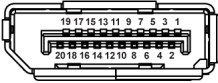

Pin Nummer	Seite mit 20 Stiften des angeschlossenen Signalkabels
1	ML0 (p)
2	Masse
3	ML0 (n)
4	ML1 (p)
5	Masse
6	ML1 (n)
7	ML2 (p)
8	Masse
9	ML2 (n)
10	ML3 (p)
11	Masse
12	ML3 (n)
13	CONFIG1
14	CONFIG2
15	AUX CH (p)
16	Masse
17	AUX CH (n)
18	Hot-Plug-Erkennung
19	Zurück
20	DP_PWR



HDMI-Anschluss

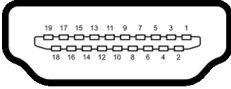

Pin Nummer	Seite mit 19 Stiften des angeschlossenen Signalkabels
1	TMDS DATA 2+
2	TMDS DATA 2, Abschirmung
3	TMDS DATA 2-
4	TMDS DATA 1+
5	TMDS DATA 1, Abschirmung
6	TMDS DATA 1-
7	TMDS DATA 0+
8	TMDS DATA 0, Abschirmung
9	TMDS DATA 0-
10	TMDS CLOCK+
11	TMDS CLOCK, Abschirmung
12	TMDS CLOCK-
13	CEC
14	Reserviert (am Gerät nicht angeschlossen)
15	DDC CLOCK (SCL)
16	DDC DATA (SDA)
17	DDC/CEC-Masse
18	+5 V-Stromversorgung
19	HOT-PLUG-ERKENNUNG



Universal Serial Bus (USB) Schnittstelle

Dieser Abschnitt informiert Sie über die USB-Ports am Monitor.

Superschnelles USB 5 Gbps (USB 3.2 Gen1)

Übertragungsgeschwindigkeit	Datenrate	Maximal unterstützte Leistung
Superschnell	5 Gbps	4,5 W
High-Speed	480 Mbps	4,5 W
Full Speed	12 Mbps	4,5 W

 **HINWEIS: Dieser Monitor ist mit superschnellem USB 5 Gbps (USB 3.2 Gen1) kompatibel.**

USB Type-C

USB Type-C	Beschreibung
Video	DisplayPort 1.4*
Daten	Superschnelles USB 5 Gbps (USB 3.2 Gen1)
Stromversorgung (PD)	Bis zu 90 W

*HBR3 wird unterstützt.



USB 3.2 Downstream Anschluss



(Hinten)

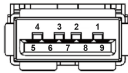

(Unten)

Pin Nummer	Signalname	Pin Nummer	Signalname
1	VBUS	6	StdA_SSRX+
2	D-	7	GND_DRAIN
3	D+	8	StdA_SSTX-
4	Masse	9	StdA_SSTX+
5	StdA_SSRX-	Shell	Shield

USB Type-C Anschluss

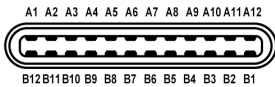

Pin Nummer	Signalname	Pin Nummer	Signalname
A1	Masse	B1	Masse
A2	TX1+	B2	TX2+
A3	TX1-	B3	TX2-
A4	VBUS	B4	VBUS
A5	CC1	B5	CC2
A6	D+	B6	D+
A7	D-	B7	D-
A8	SBU1	B8	SBU2
A9	VBUS	B9	VBUS
A10	RX2-	B10	RX1-
A11	RX2+	B11	RX1+
A12	Masse	B12	Masse



USB-Ports

- 1 superschneller USB 5 Gbps (USB 3.2 Gen1) Type-C Upstream - hinten
- 3 superschnelle USB 5 Gbps (USB 3.2 Gen1) Type-A Downstream - hinten (2) und unten (1)
- 1 superschneller USB 5 Gbps (USB 3.2 Gen1) Type-C Downstream - unten

 **HINWEIS: Für die superschnelle USB 5 Gbps (USB 3.2 Gen1) Funktionalität ist ein Superschnell USB 5 Gbps (USB 3.2 Gen1)-fähiger Computer erforderlich.**

 **HINWEIS: Die USB-Anschlüsse am Monitor funktionieren nur, wenn der Monitor eingeschaltet oder im Standbymodus ist. Wenn Sie den Monitor aus- und wieder einschalten, kann es ein paar Minuten dauern, bis angeschlossene Peripheriegeräte wieder normal funktionieren.**

Videobandbreite

Host	Videokabel	USB-C Priorisierung	Farbtiefe	Auflösung
USB-C (Alt Modus DP1.4)	USB-C Gen2 Kabel	Hohe Daten- geschwindig- keit	8 Bit	P2425HE/P2425HE WOST/P2725HE/ P2725HE WOST: 1920 x 1080 @ 100 Hz P2425E: 1920 x 1200 @ 100 Hz
		Hohe Auflösung	8 Bit	
HDMI 1.4	HDMI-Kabel	N/A	8 Bit	
DP 1.2	DP-Kabel	N/A	8 Bit	
DP 1.4	DP-Kabel	N/A	8 Bit	

 **HINWEIS: Farbtiefe und Auflösung können sich je nach dem Verhalten des Hosts ändern.**



USB Geschwindigkeit Bandbreite

Host	USB Upstream Kabel	USB-C Priorisierung	USB-Gerät angeschlossen an USB-A oder C Downstream
USB-C (Alt Modus DP1.2)	USB-C Gen2 Kabel	Hohe Datengeschwindigkeit	Unterstützt, USB 2.0/3.2 Gen1
		Hohe Auflösung	Unterstützt, USB 2.0
USB-C (Alt Modus DP1.4)	USB-C Gen2 Kabel	Hohe Datengeschwindigkeit	Unterstützt, USB 2.0/3.2 Gen1
		Hohe Auflösung	Unterstützt, USB 2.0
USB-A 2.0	USB A - C Kabel	N/A	Unterstützt, USB 2.0
USB-A 3.2 Gen1	USB A - C Kabel	N/A	Unterstützt, USB 2.0/3.2 Gen1
USB-C 3.2 Gen1 (Nur Daten)	USB-C Gen2 Kabel	N/A	Unterstützt, USB 2.0/3.2 Gen1
USB-C 3.2 Gen2 (Nur Daten)	USB-C Gen2 Kabel	N/A	Unterstützt, USB 2.0/3.2 Gen1



RJ45 Anschluss

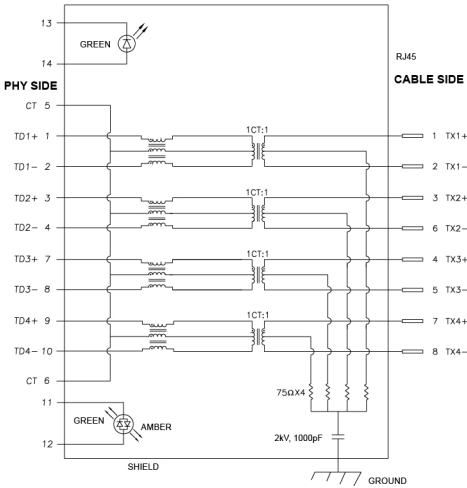

Pin Nummer	Signal	
1	MDI0+	
2	MDI0-	
3	MDI1+	
4	MDI1-	
5	CT	
6	CT	
7	MDI2+	
8	MDI2-	
9	MDI3+	
10	MDI3-	
Pin Nummer	Gelb	Grün
11	-	+
12	+	-
13	N/A	+
14	N/A	-





Treiberinstallation

Installieren Sie den für Ihr System verfügbaren Realtek USB GBE Ethernet Controller-Treiber. Dieser steht auf www.dell.com/support unter der Rubrik "Treiber und Download" zum Download bereit.



Die maximale Datenrate im Netzwerk (RJ45) über USB-C beträgt 1000 Mbps.

Wake-on-LAN Verhalten

Energiesparzustand des Computers	Systemverhalten nach Erhalt des Wake-on-Lan (WOL) Befehls
Modernes Standby (S0ix)	Computer und Monitor bleiben im Standbymodus, aber die Netzwerkkommunikation ist aktiviert.
Standby/Schlafmodus (S3)	Sowohl Computer als auch Monitor sind EIN geschaltet.
Ruhezustand (S4)	Sowohl Computer als auch Monitor sind EIN geschaltet.
AUS/Herunterfahren (S5)	Sowohl Computer als auch Monitor sind EIN geschaltet.

-  **HINWEIS: Das BIOS des Computers muss so konfiguriert werden, dass die WOL Funktion aktiviert wird.**
-  **HINWEIS: Dieser LAN-Anschluss ist 1000Base-T IEEE 802.3az konform, unterstützt MAC-Adresse (auf dem Modelletikett aufgedruckt) Passthru (MAPT), Wake-on-LAN (WOL) aus dem Standbymodus (S3) und UEFI* PXE Boot Funktion. [UEFI PXE Boot wird auf Dell Desktop PCs (außer OptiPlex 7090/3090 Ultra Desktop) nicht unterstützt]. Diese 3 Funktionen hängen von den BIOS Einstellungen und der Version des Betriebssystems ab. Die Funktionalität kann bei PCs, die nicht von Dell stammen, variieren.**

*UEFI steht für Unified Extensible Firmware Interface.

-  **HINWEIS: WOL S4 und WOL S5 können nur mit Dell Systemen verwendet werden, die DPBS unterstützen, und sind nur mit USB-C (MFDP) Anschluss verfügbar.**
-  **HINWEIS: Wenn ein Problem mit WOL auftritt, sollten Benutzer den Computer ohne Monitor debuggen. Schließen Sie den Monitor an, wenn das Problem gelöst ist.**



RJ45 Anschluss LED Status

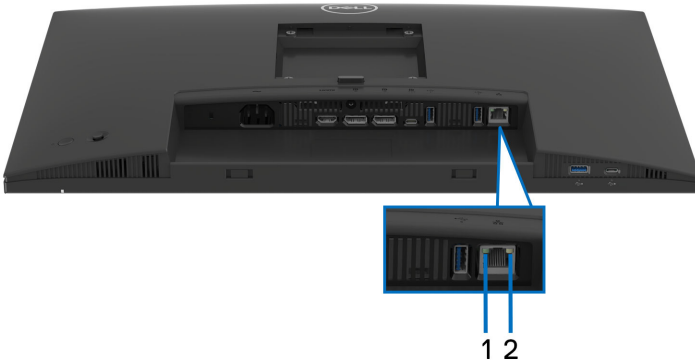

Etikett	LED-Farbe	Beschreibung
1	Grün	Link-/Aktivitätsanzeige: <ul style="list-style-type: none">• Blinkend - Aktivität am Port.• Grün Ein - Verbindung wird hergestellt.• Aus - Verbindung ist nicht hergestellt.
2	Orange oder Grün	Geschwindigkeitsanzeige: <ul style="list-style-type: none">• Orange Ein - 1000 Mbps• Grün Ein - 100 Mbps• Aus - 10 Mbps

 **HINWEIS: Das RJ45 Kabel gehört nicht zum Lieferumfang.**



Plug & Play-Unterstützung

Sie können den Monitor mit jedem Plug-and-Play-kompatiblen System verbinden. Der Monitor stellt dem Computer automatisch eigene EDID (Extended Display Identification Data) Daten über DDC (Display Data Channel) Protokolle zur Verfügung, so dass sich der Computer selbst konfigurieren und die Monitoreinstellungen optimieren kann. Die meisten Monitor-Installationen laufen automatisch ab; auf Wunsch können Sie unterschiedliche Einstellungen wählen. Weitere Informationen zum Ändern der Monitoreinstellungen finden Sie unter [Monitor bedienen](#).

LCD-Monitorqualität und Hinweise zu Pixeln

Bei der Herstellung von LCD-Monitoren ist es keine Seltenheit, dass einzelne Bildpunkte (Pixel) nicht oder dauerhaft leuchten. Solche Abweichungen sind gewöhnlich kaum sichtbar und wirken sich nicht negativ auf Anzeigequalität und Nutzbarkeit aus. Weitere Informationen zu Dell-Monitor Qualität und Pixel finden Sie auf www.dell.com/pixelguidelines.

Ergonomie

- △ **VORSICHT: Unsachgemäßer oder längerer Gebrauch der Tastatur kann zu Verletzungen führen.**
- △ **VORSICHT: Wenn Sie den Bildschirm über längere Zeiträume nutzen, kann dies zu einer Überanstrengung der Augen führen.**

Beachten Sie aus Gründen des Komforts und der Effizienz die folgenden Richtlinien bei der Einrichtung und Nutzung Ihres Computerarbeitsplatzes:

- Positionieren Sie Ihren Computer so, dass sich Monitor und Tastatur bei der Arbeit direkt vor Ihnen befinden. Im Handel sind spezielle Ablagen erhältlich, die Ihnen helfen, Ihre Tastatur richtig zu positionieren.
- Um das Risiko einer Überanstrengung der Augen und Hals-, Arm-, Rücken- oder Schulterschmerzen wegen der Verwendung des Monitors über einen längeren Zeitraum zu reduzieren, empfehlen wir Ihnen:
 1. Stellen Sie den Abstand des Monitors in einem Bereich von 20 bis 28 Zoll (50 - 70 cm) zu Ihren Augen ein.
 2. Zinkern Sie häufig, um Ihre Augen zu befeuchten oder befeuchten Sie Ihre Augen mit Wasser, wenn Sie den Monitor über einen längeren Zeitraum genutzt haben.
 3. Machen Sie alle 2 Stunden regelmäßige und häufige Pausen von 20 Minuten.



4. Blicken Sie während der Pause vom Monitor weg und mindestens 20 Sekunden lang auf einen mindestens 20 Fuß weit entfernten Gegenstand.
 5. Dehnen Sie sich während der Pausen regelmäßig, um Anspannungen im Nacken, Arm, Rücken und den Schultern zu lösen.
- Stellen Sie sicher, dass sich der Bildschirm auf Augenhöhe oder etwas niedriger befindet, wenn Sie vor dem Monitor sitzen.
 - Stellen Sie die Neigung des Monitors, seinen Kontrast und die Helligkeitseinstellungen ein.
 - Stellen Sie die Umgebungsbeleuchtung um Sie herum ein (z. B. Deckenleuchten, Schreibtischlampen und die Vorhänge oder Jalousien an nahegelegenen Fenstern), um Reflexionen und Blendung auf dem Monitorbildschirm zu minimieren.
 - Verwenden Sie einen Stuhl, der den unteren Rücken gut stützt.
 - Halten Sie Ihre Unterarme waagrecht mit den Handgelenken in einer neutralen, bequemen Position, während Sie die Tastatur oder Maus benutzen.
 - Lassen Sie bei der Verwendung von Tastatur oder Maus immer Platz für Ihre Hände.
 - Lassen Sie Ihre Oberarme auf beiden Seiten natürlich ruhen.
 - Stellen Sie sicher, dass Ihre Füße flach auf dem Boden liegen.
 - Achten Sie beim Sitzen darauf, dass das Gewicht Ihrer Beine auf Ihren Füßen liegt und nicht auf dem vorderen Teil Ihres Sitzes. Stellen Sie die Höhe Ihres Stuhls ein oder verwenden Sie gegebenenfalls eine Fußstütze, um eine korrekte Körperhaltung zu gewährleisten.
 - Variieren Sie Ihre Arbeitsaktivitäten. Versuchen Sie, Ihre Arbeit so zu organisieren, dass Sie nicht über längere Zeiträume hinweg sitzen und arbeiten müssen. Versuchen Sie, in regelmäßigen Abständen aufzustehen oder aufzustehen und herumzulaufen.
 - Halten Sie den Bereich unter Ihrem Schreibtisch frei von Hindernissen und Kabeln oder Stromkabeln, die den Sitzkomfort stören oder eine potenzielle Stolpergefahr darstellen können.



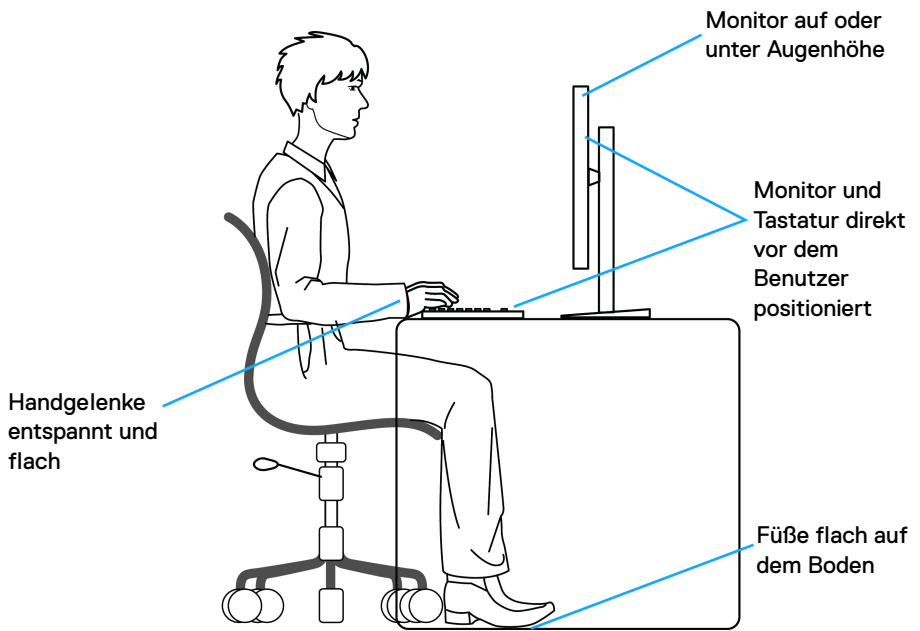

Handhabung und Bewegung Ihres Monitors

Um sicherzustellen, dass der Monitor beim Anheben oder Bewegen sicher gehandhabt wird, befolgen Sie diese Richtlinien:

- Schalten Sie Ihren Computer und den Monitor aus, bevor Sie den Monitor bewegen oder anheben.
- Trennen Sie alle Kabel vom Monitor.
- Legen Sie den Monitor in den Originalkarton mit dem Originalverpackungsmaterial.
- Halten Sie die Unterkante und die Seite des Monitors fest, ohne übermäßigen Druck auszuüben, wenn Sie den Monitor anheben oder bewegen.

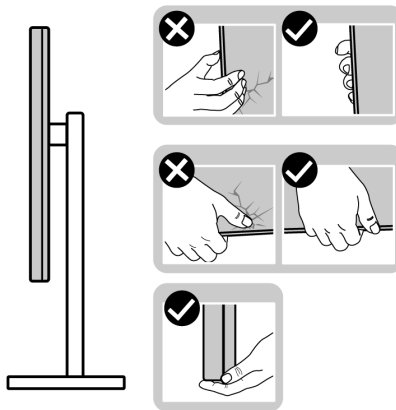

- Achten Sie beim Anheben oder Verschieben des Monitors darauf, dass der Bildschirm von Ihnen weg zeigt und nicht auf den Anzeigebereich drückt, um Kratzer oder Beschädigungen zu vermeiden.

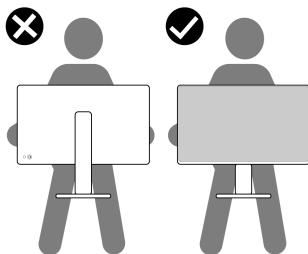

- Vermeiden Sie beim Transport des Monitors plötzliche Stöße oder Vibrationen.



- Wenn Sie den Monitor anheben oder bewegen, drehen Sie ihn nicht auf den Kopf, während Sie den Sockel oder den Ständer festhalten. Dies könnte zu einer versehentlichen Beschädigung des Monitors oder zu Verletzungen führen.

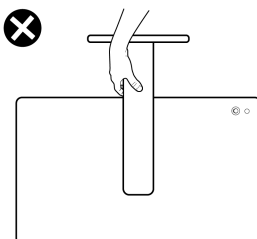

Hinweise zur Wartung

Monitor reinigen

⚠ **VORSICHT: Lesen und befolgen Sie die [Sicherheitshinweise](#), bevor Sie den Monitor reinigen.**

⚠ **ACHTUNG: Trennen Sie das Monitornetzkabel von der Stromversorgung, bevor Sie den Monitor reinigen.**

Beim Auspacken, Reinigen und beim allgemeinen Umgang mit dem Monitor halten Sie sich am besten an die nachstehenden Hinweise:

- Verwenden Sie ein sauberes, leicht mit Wasser angefeuchtetes Tuch, um den Standfuß, den Bildschirm und das Gehäuse Ihres Dell Monitors zu reinigen. Falls verfügbar, verwenden Sie ein Bildschirmreinigungstuch oder eine für die Reinigung von Dell Monitoren geeignete Lösung.
- Vergewissern Sie sich nach der Reinigung der Tischoberfläche, dass diese gründlich trocken und frei von Feuchtigkeit oder Reinigungsmitteln ist, bevor Sie den Dell Monitor darauf stellen.

⚠ **VORSICHT: Verwenden Sie keine Reinigungsmittel oder andere Chemikalien wie Benzol, Verdünner, Ammoniak, Scheuermittel, Alkohol oder Druckluft.**

⚠ **VORSICHT: Die Verwendung von Chemikalien zur Reinigung kann zu Veränderungen im Erscheinungsbild des Monitors führen, z.B. zum Verblässen der Farbe, zu einem milchigen Film auf dem Monitor, zu Verformungen, zu ungleichmäßigen dunklen Farbtönen und zum Abblättern des Bildschirmbereichs.**



 **ACHTUNG: Sprühen Sie die Reinigungslösung oder Wasser nicht direkt auf die Oberfläche des Monitors. Andernfalls könnten sich Flüssigkeiten an der Unterseite des Bildschirms ansammeln und die Elektronik korrodieren, was zu dauerhaften Schäden führen kann. Tragen Sie stattdessen die Reinigungslösung oder Wasser auf ein weiches Tuch auf und reinigen Sie dann den Monitor.**

 **HINWEIS: Monitorschäden durch unsachgemäße Reinigungsmethoden und die Verwendung von Benzol, Verdünner, Ammoniak, Scheuermitteln, Alkohol, Druckluft oder Reinigungsmitteln jeglicher Art führen zu einem kundeninduzierten Schaden (CID). Ein CID wird nicht durch die Standardgarantie von Dell abgedeckt.**

- Wenn Sie beim Auspacken des Monitors weiße Pulverreste feststellen, wischen Sie diese mit einem Tuch ab.
- Gehen Sie sorgfältig mit Ihrem Monitor um: Schwarze Monitore weisen schneller weiße Kratzspuren als helle Monitore auf.
- Um die optimale Bildqualität Ihres Monitors zu erhalten, nutzen Sie einen Bildschirmschoner mit bewegten Motiven und schalten Ihren Monitor aus, wenn Sie ihn nicht gebrauchen.



Monitor einrichten

Ständer anbringen

- ✎ **HINWEIS:** Bei der Auslieferung ab Werk ist der Standfuß nicht angebracht.
- ✎ **HINWEIS:** Die folgenden Anweisungen beziehen sich nur auf den Ständer, der mit Ihrem Monitor geliefert wurde. Wenn Sie einen Ständer anbringen, den Sie von einer anderen Quelle gekauft haben, folgen Sie den Anweisungen, die mit dem Ständer geliefert wurden.

So bringen Sie den Ständer an:

1. Entfernen Sie den Ständer und den Sockel vom Verpackungspolster.

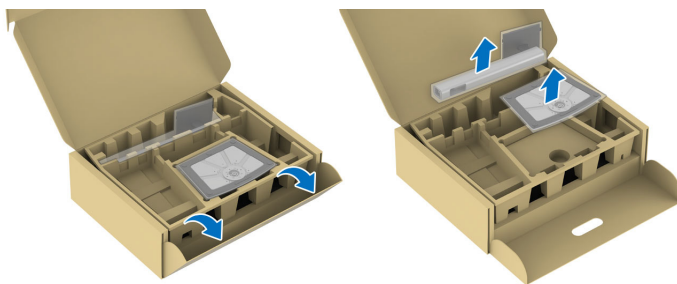

- ✎ **HINWEIS:** Die Abbildungen dienen lediglich der Veranschaulichung. Die Anordnung und das Aussehen des Verpackungspolsters kann je nach Modell variieren.

2. Setzen Sie die Teile des Sockels vollständig in die Aussparungen am Ständer ein.
3. Heben Sie den Schraubring an und drehen Sie die Schraube im Uhrzeigersinn.



4. Setzen Sie den Schraubring nach dem Festziehen der Schraube flach in die Aussparung ein.

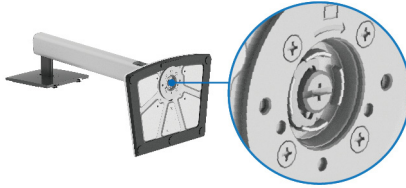

5. Heben Sie die Schutzabdeckung wie gezeigt hoch, um auf den VESA Bereich für das Zusammensetzen des Ständers zuzugreifen.



HINWEIS: Stellen Sie vor dem Anbringen des Ständers am Monitor sicher, dass die Frontplattenklappe wie unten gezeigt vollständig geöffnet ist, um Platz für die Montage zu schaffen.

6. Befestigen Sie den Ständer am Monitor.
 - Passen Sie die Vertiefung an der Rückseite des Monitors in die beiden Nasen am Oberteil des Ständers ein.
 - Drücken Sie den Ständer an, bis er einrastet.



7. Halten Sie den Ständer fest und heben Sie den Monitor vorsichtig an, und legen Sie ihn dann auf eine ebene Fläche.





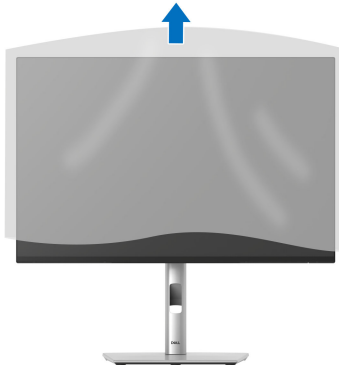

HINWEIS: Heben Sie den Monitor vorsichtig an, um ein Abrutschen oder Herunterfallen zu vermeiden.

8. Entfernen Sie die Schutzabdeckung vom Monitor.



Monitor anschließen

-  **ACHTUNG:** Bevor Sie die in diesem Abschnitt beschriebenen Schritte ausführen, lesen und befolgen Sie bitte die [Sicherheitshinweise](#).
-  **HINWEIS:** Dell Monitore sind so konzipiert, dass sie optimal mit den von Dell gelieferten Kabeln funktionieren. Dell übernimmt keine Garantie für die Videoqualität und die Leistung bei Verwendung von Kabeln anderer Hersteller als von Dell.
-  **HINWEIS:** Führen Sie die Kabel durch die Kabelführungsöffnung, bevor Sie sie anschließen.
-  **HINWEIS:** Schließen Sie nicht alle Kabel gleichzeitig an den Computer an.
-  **HINWEIS:** Die Abbildungen dienen lediglich der Veranschaulichung. Das tatsächliche Aussehen kann etwas abweichen.

So schließen Sie Ihren Monitor an einen Computer an:

1. Schalten Sie den Computer aus, trennen Sie das Netzkabel.
 2. Schließen Sie das DisplayPort oder HDMI Kabel und das USB Type-C Kabel des Monitors an Ihren Computer an.
-  **VORSICHT:** Um ein Verbiegen des Steckers des USB Type-C Kabels zu vermeiden, halten Sie den Stecker vorsichtig an beiden Seiten fest, bevor Sie ihn vertikal in den USB Type-C Anschluss des Monitors einstecken bzw. herausziehen.

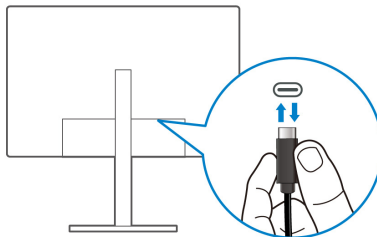

3. Schließen Sie USB-Peripheriegeräte an die USB 3.2 Gen1 Downstream-Ports des Monitors an.
4. Schließen Sie die Netzkabel des Computers und Monitors an eine Steckdose in der Nähe an.
5. Schalten Sie Monitor und Computer ein.



Falls Ihr Monitor ein Bild anzeigt, ist die Installation abgeschlossen. Falls kein Bild angezeigt wird, lesen Sie bitte unter [Allgemeine Probleme](#).

Anschluss des DisplayPort-Kabel (DP-zu-DP)

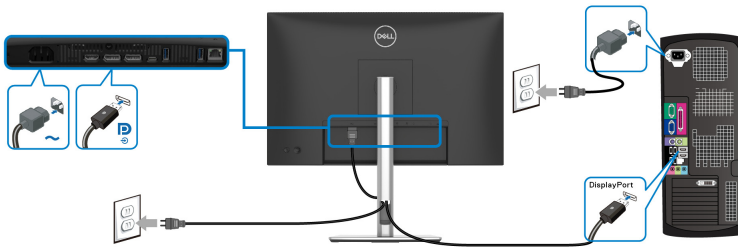

Anschluss des USB-C auf USB-C Kabels

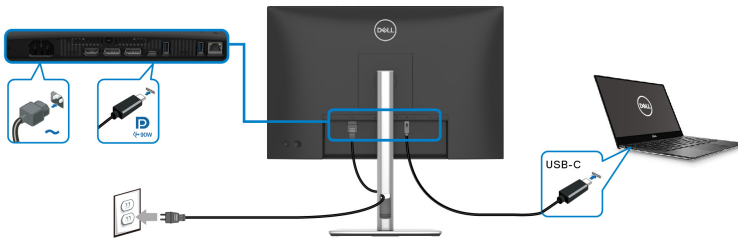

HINWEIS: Verwenden Sie nur das mit Ihrem Monitor gelieferte USB-C auf USB-C Kabel.

- Dieser Anschluss unterstützt DisplayPort Wechselmodus (nur DP1.4 Standard).
- Der kompatible USB Type-C Anschluss für die Stromversorgung (PD Version 3.0) bietet bis zu 90 W Leistung.
- Falls Ihr Notebook mehr als 90 W Leistung für den Betrieb benötigt und der Akku leer ist, könnte er sich über den USB PD Anschluss dieses Monitors nicht einschalten oder aufladen lassen.



Anschluss des HDMI-Kabel (optional)

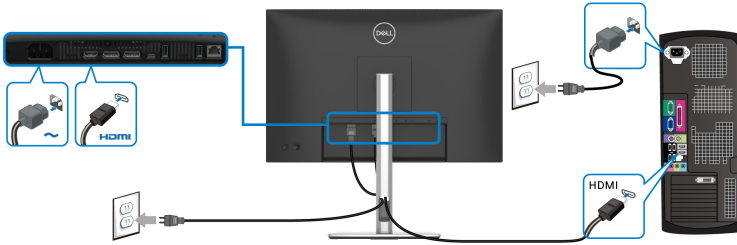

Anschluss des Monitors für DP MST-Funktion (Multi-Stream Transport)

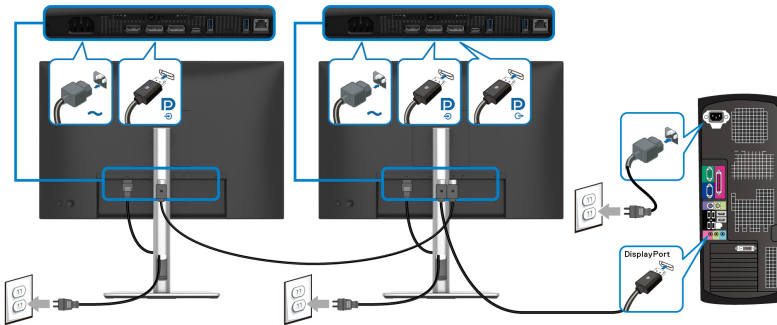

HINWEIS: Dieser Monitor unterstützt die DP MST Funktion. Zur Nutzung dieser Funktion muss Ihre PC-Grafikkarte für DP1.4 mit MST-Option zertifiziert sein.

HINWEIS: Entfernen Sie den Gummistopfen, wenn Sie den DP Ausgang Downstream-Port verwenden.



Anschluss des Monitors für USB-C Multi-Stream Transport (MST) Funktion

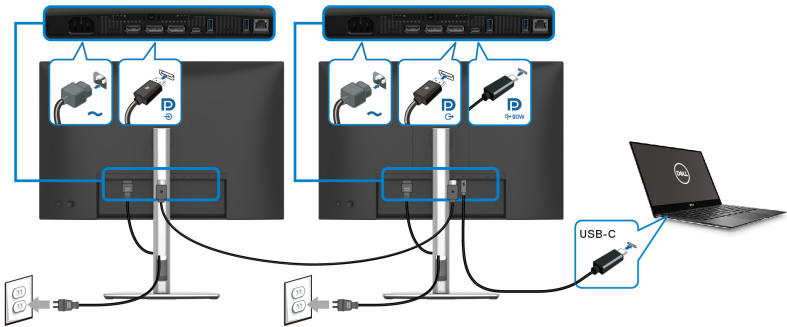

- HINWEIS:** Die maximale Anzahl der unterstützten Monitore über MST wird von der Bandbreite der USB-C Quelle bestimmt.
- HINWEIS:** Entfernen Sie den Gummistopfen, wenn Sie den DP Ausgang Downstream-Port verwenden.

Anschluss des Monitors für RJ45 Kabel (optional)

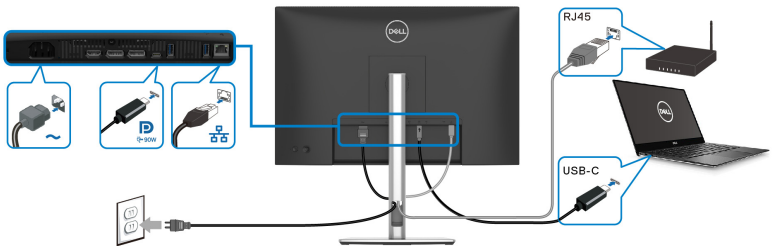

- HINWEIS:** Das RJ45 Kabel ist kein im Lieferumfang enthaltendes Standardzubehör.



Dell Power Button Sync (DPBS)

Ihr Monitor ist mit der Dell Power Button Sync (DPBS) Funktion ausgestattet, die es Ihnen ermöglicht, den Energiestatus des PC Systems über den Netzschalter des Monitors zu steuern. Diese Funktion wird nur von einer Dell Plattform mit integrierter DPBS Funktion und nur über die USB-C Schnittstelle unterstützt.

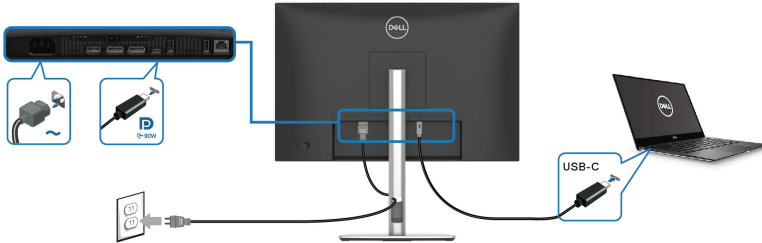

Führen Sie zunächst die folgenden Schritte für die DPBS unterstützende Plattform in der **Systemsteuerung** aus, um sicherzustellen, dass die DPBS Funktion aktiviert ist.

 **HINWEIS: DPBS unterstützt nur den USB Type-C Upstream-Port mit DPBS Symbol.**

1. Rufen Sie die **Systemsteuerung** auf.

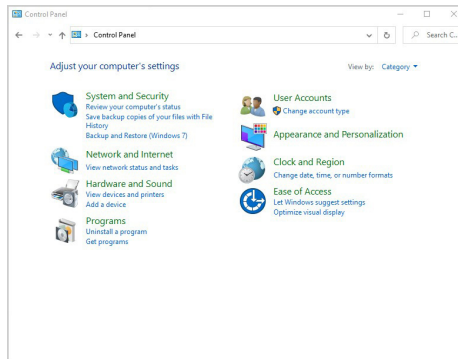

2. Wählen Sie **Hardware und Sound**, gefolgt von **Energieoptionen**.

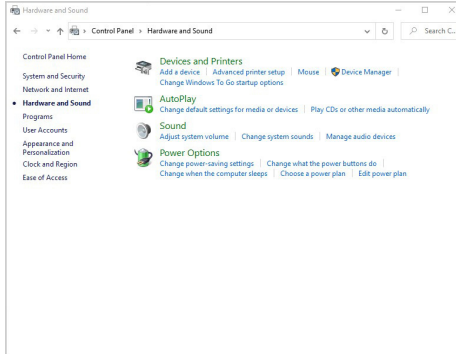

3. Rufen Sie **Systemeinstellungen** auf.

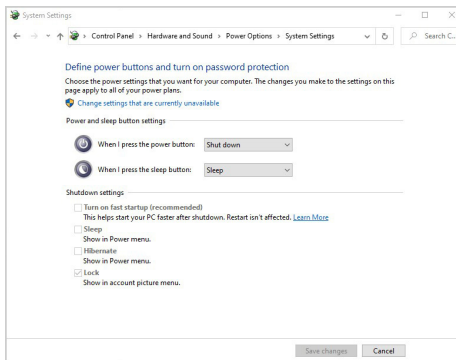

4. Im Dropdown-Menü von **Beim Drücken des Netzschalters** stehen einige Optionen zur Auswahl, z.B. **Nichts unternehmen/Energie sparen/Ruhezustand/Herunterfahren**. Sie können **Energie sparen/Ruhezustand/Herunterfahren** auswählen.

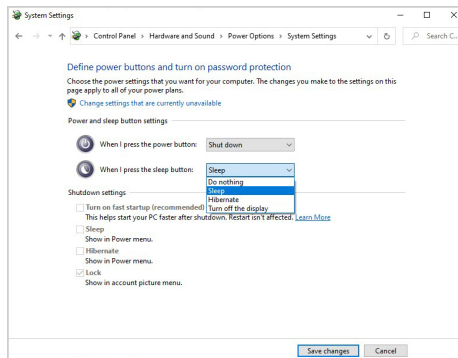
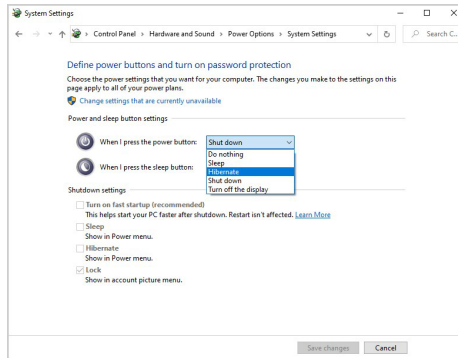

HINWEIS: Wählen Sie nicht "Nichts unternehmen", da sonst der Netzschalter des Monitors nicht mit dem Betriebsstatus des PC-Systems synchronisiert werden kann.



Erstmaliges Anschließen des Monitors für DPBS

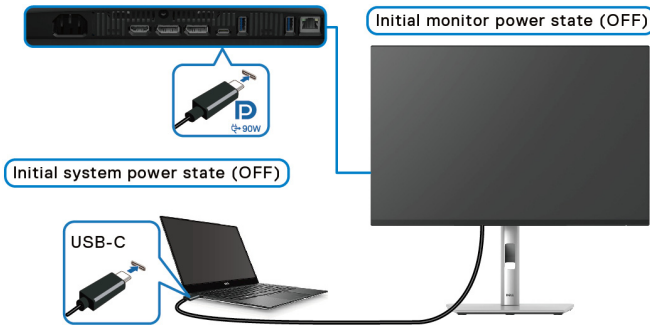

Wenn Sie die DPBS Funktion zum ersten Mal einrichten:

1. Stellen Sie sicher, dass sowohl der PC als auch der Monitor ausgeschaltet sind.
2. Drücken Sie auf die Ein/Aus-Taste des Monitors, um den Monitor EIN zu schalten.
3. Verbinden Sie das USB-C Kabel (im Lieferumfang des Monitors enthalten) des Monitors mit dem Computer.
4. Sowohl der Monitor als auch der PC werden normal EIN geschaltet. Ist dies nicht der Fall, drücken Sie den Netzschalter am Monitor oder am PC, um das System hochzufahren.

 **HINWEIS: Stellen Sie sicher, dass Dell Power Button Sync auf An gestellt ist. Siehe [Dell Power Button Sync](#).**



DPBS Funktion verwenden

Aufwecken mit dem USB-C Kabel

Wenn Sie das USB-C Kabel anschließen, ist der Monitor/PC Status wie folgt:

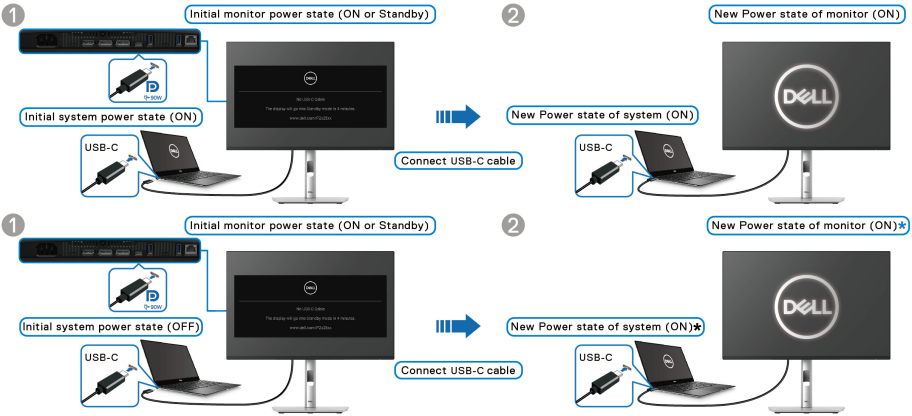

***Nicht alle Dell PC-Systeme unterstützen das Aufwecken der Plattform über den Monitor.**

***Bei Anschluss des USB-C Kabels ist möglicherweise eine Mausbewegung oder ein Tastendruck erforderlich, um das System/den Monitor aus dem Schlafmodus oder Ruhezustand aufzuwecken.**

Wenn Sie den Netzschalter des Monitors oder des PCs drücken, ist der Monitor/PC Status wie folgt:

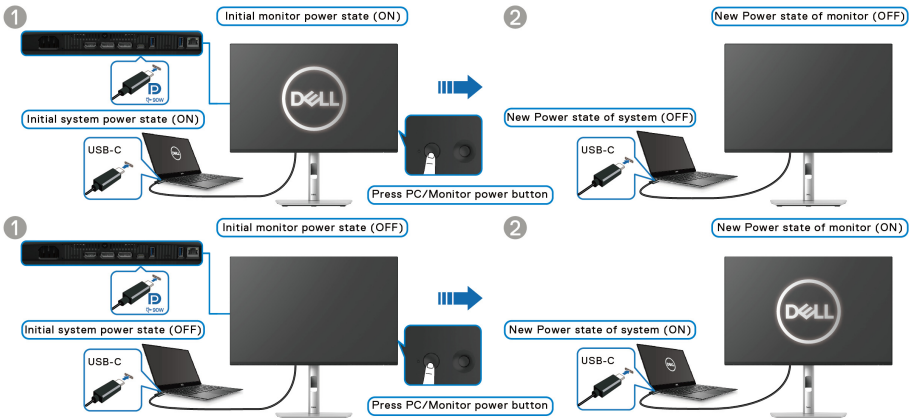

HINWEIS: Sie können die **Dell Power Button Sync Funktion** über das OSD aktivieren oder deaktivieren.

- Wenn sowohl der Monitor als auch der PC EIN geschaltet sind, **halten Sie die Netztaaste am Monitor 4 Sekunden lang gedrückt**; auf dem Bildschirm wird die Frage gestellt, ob Sie den PC herunterfahren möchten.

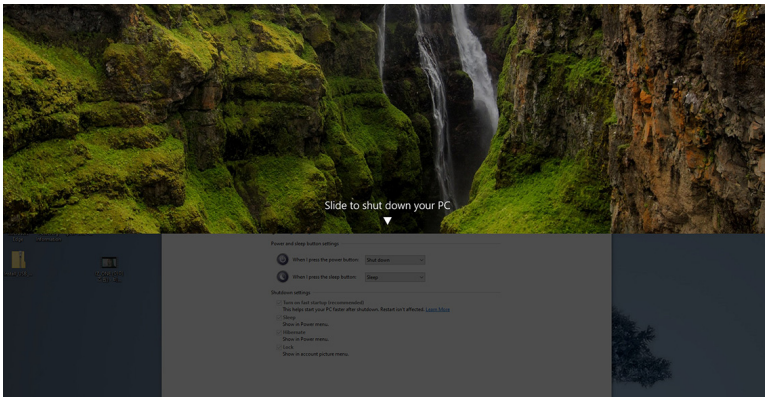
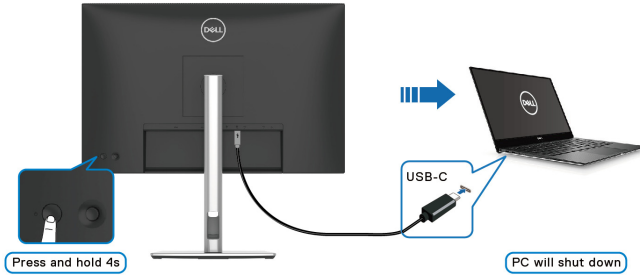

- Wenn es erforderlich ist, das System zwangsweise herunterzufahren, **halten Sie die Netztaaste am Monitor 10 Sekunden lang gedrückt**.

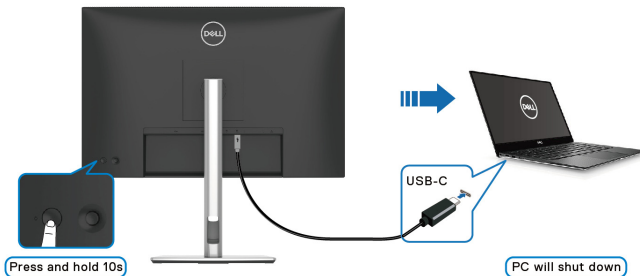

Anschluss des Monitors für USB-C Multi-Stream Transport (MST) Funktion

Ein PC ist an zwei Monitore angeschlossen, die zunächst AUS geschaltet sind, und der Stromversorgungszustand des PC Systems ist mit der Netztaaste an Monitor 1 synchronisiert. Wenn Sie die Netztaaste an Monitor 1 oder am PC drücken, werden Monitor 1 und der PC EIN geschaltet. Monitor 2 bleibt derweil AUS geschaltet. Um Monitor 2 EIN zuschalten, müssen Sie manuell auf seine Netztaaste drücken.

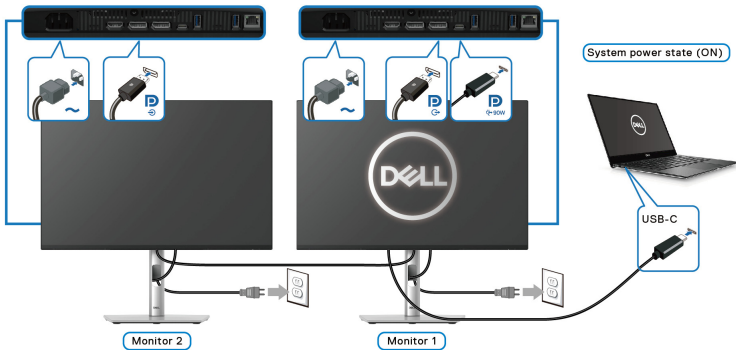

In ähnlicher Weise ist ein PC an zwei Monitore angeschlossen, die zunächst EIN geschaltet sind, und der Stromversorgungszustand des PC Systems ist mit dem Netzschalter von Monitor 1 synchronisiert. Wenn Sie die Netztaaste an Monitor 1 oder am PC drücken, werden Monitor 1 und der PC AUS geschaltet. Monitor 2 wird derweil in den Standbymodus versetzt. Um Monitor 2 AUS zuschalten, müssen Sie manuell auf seine Netztaaste drücken.

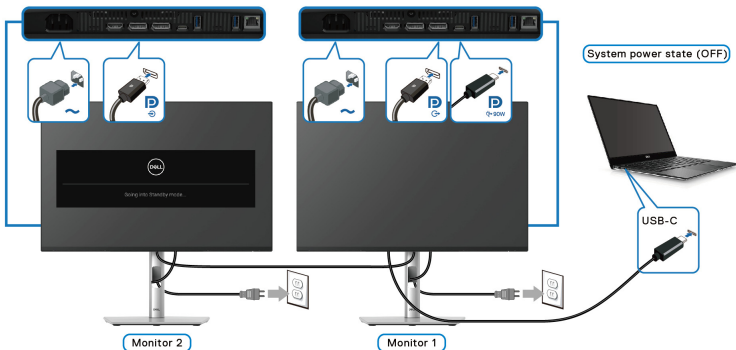

Anschluss des Monitors für USB-C

Wenn der Dell PC* mehr als zwei USB-C Anschlüsse hat, wird der Betriebsstatus jedes angeschlossenen Monitors mit dem PC synchronisiert.

Wenn sich der PC und die beiden Monitore zum Beispiel in einem anfänglich EIN geschalteten Zustand befinden, werden durch Drücken der Netztaaste an Monitor 1 oder Monitor 2 der PC, Monitor 1 und Monitor 2 AUS geschaltet.

*Überprüfen Sie, ob der Dell PC DPBS unterstützt.

 **HINWEIS: DPBS unterstützt nur den USB Type-C Upstream-Port mit**
 **Symbol.**

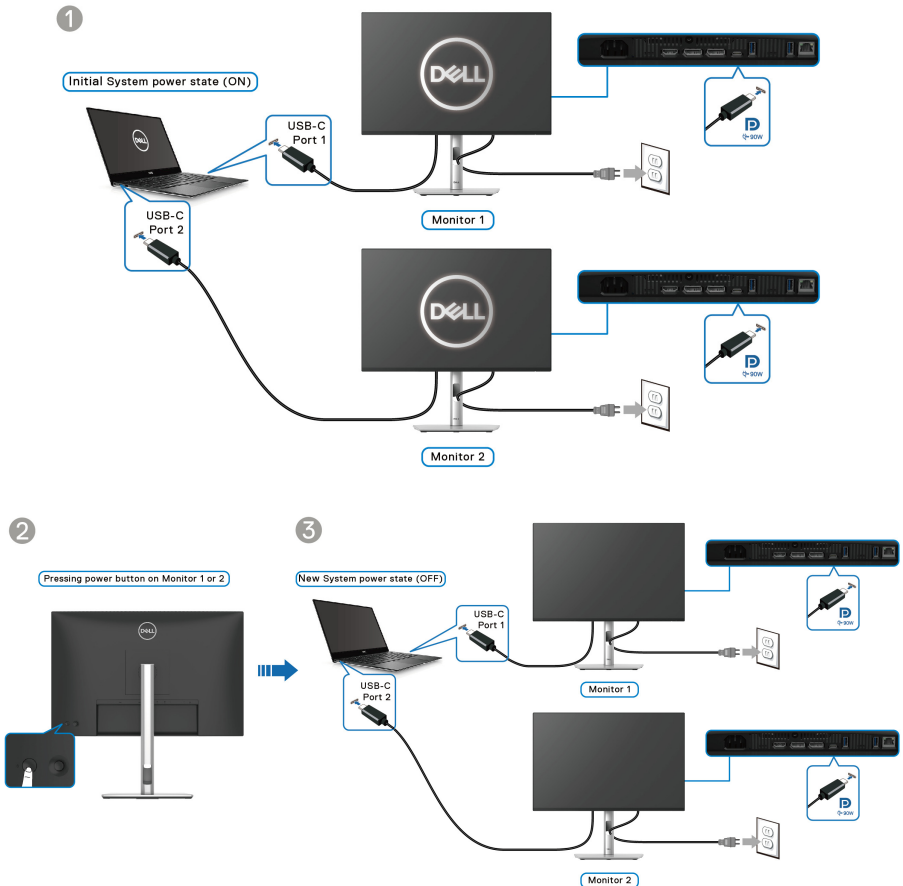

Stellen Sie sicher, dass **Dell Power Button Sync** auf **An** gestellt ist (siehe [Dell Power Button Sync](#)). Wenn sich der PC und die beiden Monitore in einem anfänglich AUS geschalteten Zustand befinden, werden durch Drücken der Netztaaste an Monitor 1 oder Monitor 2 der PC, Monitor 1 und Monitor 2 EIN geschaltet.

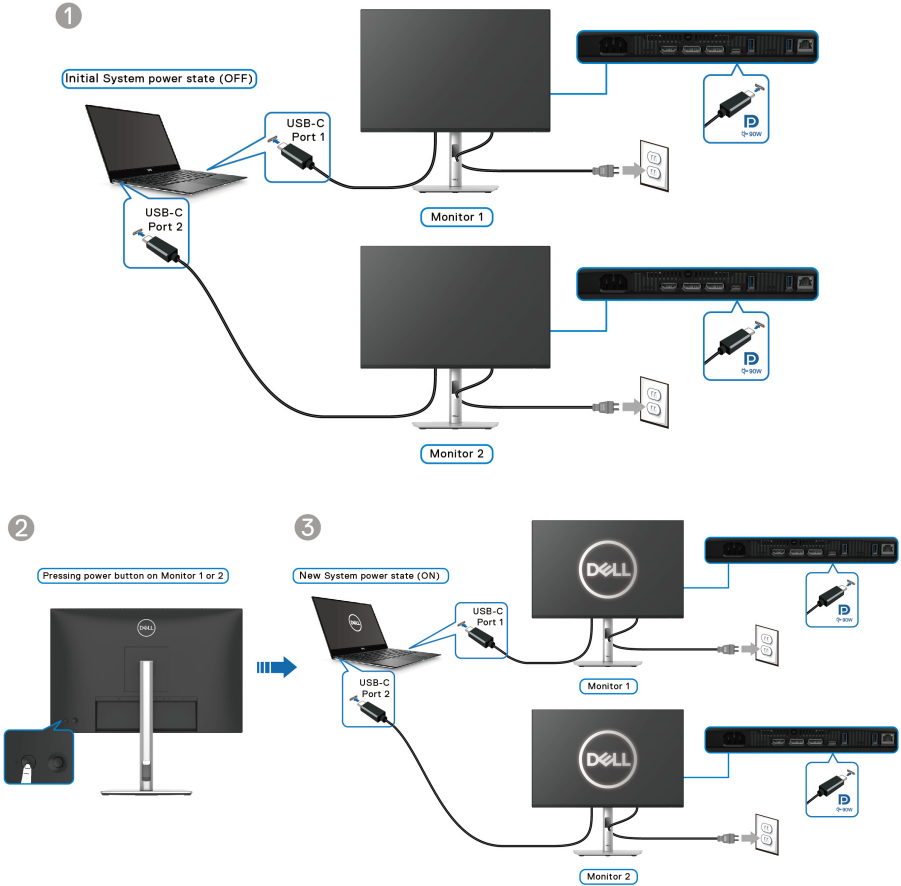

Kabel verlegen



Schließen Sie die erforderlichen Kabel an (siehe [Monitor anschließen](#) für Kabelbefestigung) und ordnen Sie alle Kabel wie oben gezeigt an.

Ihren Monitor mit Kensington Schloss sichern (optional)

Der Schlitz für das Sicherheitsschloss befindet sich an der Unterseite des Monitors (siehe [Schlitz für Sicherheitsschloss](#)). Sichern Sie Ihren Monitor mit dem Kensington Sicherheitsschloss an einem Tisch.

Weitere Informationen zur Verwendung des Kensington Schlosses (separat erhältlich) finden Sie in der Dokumentation, die mit dem Schloss ausgeliefert wird.

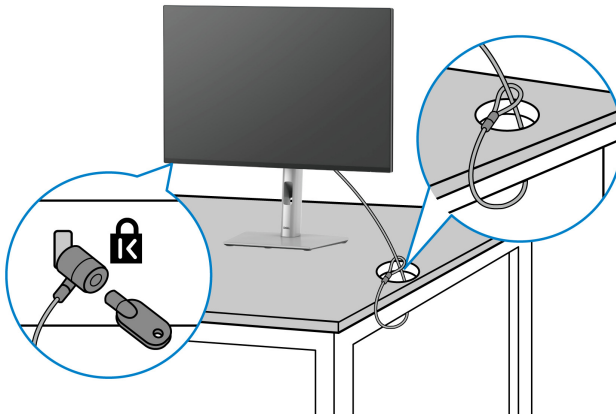

 **HINWEIS:** Die Abbildung dient lediglich der Veranschaulichung. Das tatsächliche Aussehen des Schlosses kann etwas abweichen.



Entfernen des Monitorständers

- HINWEIS:** Damit der LCD Bildschirm beim Abnehmen des Ständers nicht verkratzt wird, achten Sie darauf, dass der Monitor auf einen weichen Untergrund gelegt und vorsichtig gehandhabt wird.
- HINWEIS:** Die folgenden Schritte beziehen sich auf das Entfernen des Ständers, der mit Ihrem Monitor geliefert wird. Wenn Sie einen Ständer entfernen, den Sie von einer anderen Quelle gekauft haben, folgen Sie den Anweisungen, die mit dem Ständer geliefert wurden.

So nehmen Sie den Ständer ab:

1. Legen Sie den Monitor auf ein weiches Tuch oder Kissen.
2. Drücken und halten Sie den Entriegelungsknopf des Ständers an der Rückseite des Monitors.
3. Heben Sie den Ständer hoch und vom Monitor weg.

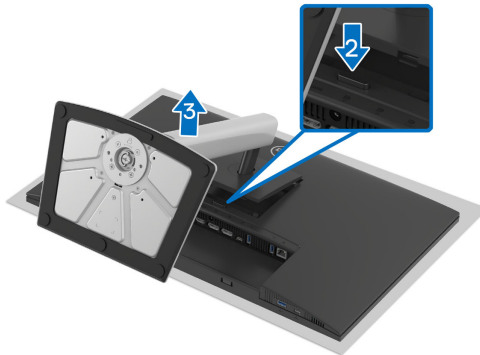

VESA Wandmontageset (optional)

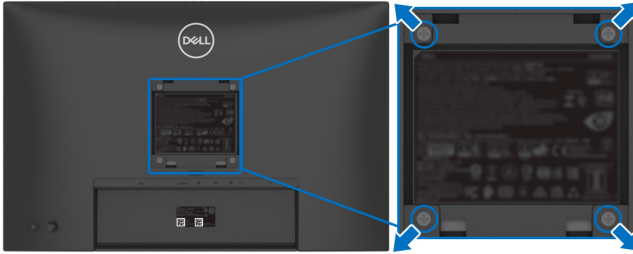

(Schraubenabmessung: M4x10 mm).

Lesen Sie die mit der VESA-kompatiblen Montageausrüstung für die Wand gelieferte Anleitung.

1. Legen Sie den Monitor auf ein weiches Tuch oder Kissen auf einem stabilen, ebenen Arbeitstisch.
2. Entfernen Sie den Ständer (siehe [Entfernen des Monitorständers](#)).
3. Die vier Schrauben, mit denen die Plastikabdeckung befestigt wird, mit einem Kreuzschlitzschraubenzieher entfernen.
4. Den Befestigungsbügel der Wandmontageausrüstung am Monitor befestigen.
5. Befestigen Sie den Monitor an der Wand. Weitere Informationen finden Sie in der Dokumentation, die mit dem Wandmontagesatz geliefert wurde.

 **HINWEIS: Nur mit einem UL- oder CSA- oder GS-gelisteten Befestigungsbügel mit einer Mindesttraglast von 14,76 kg (P2425HE/P2425HE WOST)/14,04 kg (P2425E)/17,44 kg (P2725HE/P2725HE WOST) zu verwenden.**



Monitor bedienen

Schalten Sie den Monitor ein

Drücken Sie auf die Ein/Aus-Taste, um den Monitor einzuschalten.

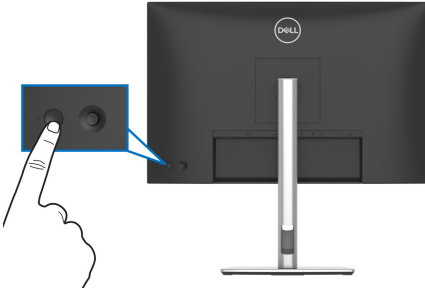

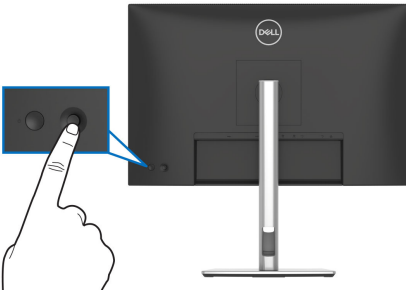

Verwendung der Joystick Steuerung

Verwenden Sie die Joystick Steuerung an der Rückseite des Monitors, um On-Screen Display (OSD) Einstellungen vorzunehmen.



1. Drücken Sie den Joystick, um den Menüstarter zu starten.
2. Bewegen Sie den Joystick nach oben, unten, links oder rechts, um zwischen den Optionen zu wechseln.
3. Drücken Sie erneut auf den Joystick, um die Auswahl zu bestätigen.

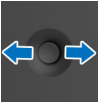

Joystick	Beschreibung
	<ul style="list-style-type: none"> • Wenn kein OSD auf dem Bildschirm angezeigt wird, drücken Sie den Joystick, um den Menüstarter zu starten. Siehe Zugriff auf den Menüstarter. • Drücken Sie den Joystick, wenn das OSD angezeigt wird, um die Auswahl zu bestätigen oder die Einstellungen zu speichern.
	<ul style="list-style-type: none"> • Für die 2-Wege-Navigation (rechts und links). • Nach rechts bewegen, um in das Untermenü zu gelangen. • Nach links bewegen, um zum übergeordneten Menü zurückzukehren oder das aktuelle Menü zu verlassen.
	<ul style="list-style-type: none"> • Für die 2-Wege-Navigation (oben und unten). • Schaltet zwischen den Menüpunkten um. • Erhöht (oben) oder verringert (unten) die Parameter des ausgewählten Menüpunktes.

Anwendung der Anzeige auf dem Bildschirm (OSD-Menü)

Zugriff auf den Menüstarter

Wenn Sie den Joystick drücken, erscheint der Menüstarter, über den Sie auf das OSD Hauptmenü und die Verknüpfungsfunktionen zugreifen können.

Bewegen Sie den Joystick, um eine Funktion auszuwählen.

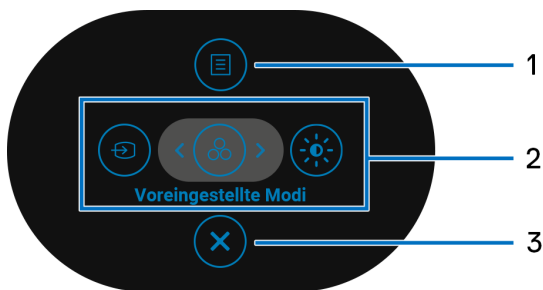

Die folgende Tabelle beschreibt die Menüstarter Funktionen:

Etikett	Symbol	Beschreibung
1	 Menü	Zum Ausführen des On-Screen Display (OSD) Hauptmenüs. Siehe Zugriff auf das Menüsystem .
2	   Verknüpfungsfunktionen	<p>Wenn Sie den Joystick nach links oder rechts bewegen, um zwischen den Verknüpfungsfunktionen umzuschalten, wird das ausgewählte Element hervorgehoben und in die mittlere Position verschoben. Drücken Sie den Joystick, um sein Untermenü aufzurufen.</p> <ul style="list-style-type: none">• Eingabe-Quelle: Zur Auswahl einer Eingangsquelle aus den aufgelisteten Videosignalen.• Voreingestellte Modi: Zur Auswahl eines bevorzugten Farbmodus aus der Liste der voreingestellten Modi.• Helligkeit/Kontrast: Zum Zugriff auf die Anpassungsregler von Helligkeit und Kontrast. <p>HINWEIS: Sie können Ihre bevorzugten Direkttasten einstellen. Weitere Informationen finden Sie unter Individualisieren.</p>
3	 Beenden	Zum Beenden des Menüstarters.

HINWEIS: Bestätigen Sie nach dem Ändern der Einstellungen die Änderungen mit den Navigationstasten, bevor Sie mit einer anderen Funktion fortfahren oder den Vorgang beenden.



Verwendung der Navigationstasten

Wenn das OSD-Hauptmenü aktiv ist, bewegen Sie den Joystick, um die Einstellungen zu konfigurieren, und folgen Sie dabei den unterhalb des OSD angezeigten Navigationstasten.

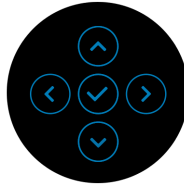

HINWEIS: Bewegen Sie den Joystick nach links, bis Sie das Menü verlassen, um den aktuellen Menüpunkt zu verlassen und zum vorherigen Menü zurückzukehren.

Zugriff auf das Menüsystem

HINWEIS: Drücken Sie nach dem Ändern der Einstellungen den Joystick, um die Änderungen zu speichern, bevor Sie das Menü verlassen oder mit einem anderen Menü fortfahren.

Symbol	Menü und Untermenü	Beschreibung
	Helligkeit/ Kontrast	Stellt die Helligkeit und den Kontrast des Monitors ein.



Helligkeit

Helligkeit passt die Leuchtstärke der Hintergrundbeleuchtung an.

Bewegen Sie den Joystick nach oben oder unten, um die Helligkeitsstufe zu erhöhen oder zu verringern (min. 0/max. 100).

Kontrast

Stellen Sie zuerst die **Helligkeit** ein und danach nur den **Kontrast**, wenn weitere Einstellungen notwendig sind.

Mit der **Kontrast** Funktion wird der Grad des Unterschiedes zwischen der Dunkelheit und der Helligkeit auf dem Monitorbildschirm eingestellt.

Bewegen Sie den Joystick nach oben oder unten, um den Kontrast zu erhöhen oder zu verringern (min. 0/ max. 100).



Eingabe-Quelle

Wählen Sie zwischen unterschiedlichen Videosignalquellen aus, die an den Monitor angeschlossen sein können.

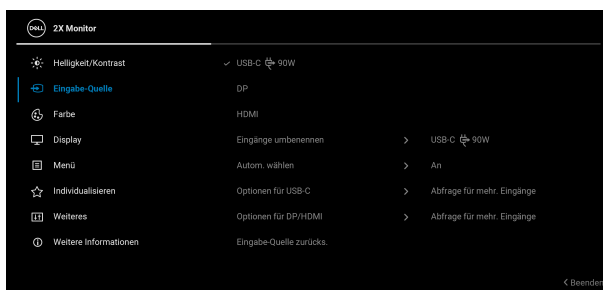

USB-C 90W

Wählen Sie **USB-C 90W**, wenn Sie den USB Type-C Upstream-Port verwenden. Drücken Sie den Joystick, um die Auswahl zu bestätigen.

DP

Wählen Sie **DP**, wenn Sie den DisplayPort (DP) Anschluss nutzen. Drücken Sie den Joystick, um die Auswahl zu bestätigen.



HDMI	Wählen Sie HDMI , wenn Sie den HDMI Anschluss nutzen. Drücken Sie den Joystick, um die Auswahl zu bestätigen.
Eingänge umbenennen	<p>Ermöglicht Ihnen die Angabe eines voreingestellten Eingangsnamens für die ausgewählte Eingangsquelle. Die voreingestellten Optionen sind PC, PC 1, PC 2, Laptop, Laptop 1 und Laptop 2. Die Standardeinstellung ist Aus.</p> <p>HINWEIS: Wenn Sie eine Umbenennung für den USB-C (90W) Eingang vornehmen, bleibt der Watt Wert nach der angegebenen Option erhalten, z.B. PC 1 (90W).</p> <p>HINWEIS: Sie gilt nicht für die in den Warnmeldungen angezeigten Eingangsnamen und Info Anzeigen.</p>
Autom. wählen	Sucht automatisch nach verfügbaren Eingangsquellen. Der Standard ist An . Drücken Sie den Joystick, um die Auswahl zu bestätigen.
Optionen für USB-C	<p>Ermöglicht die Einstellung dieser Funktion auf:</p> <ul style="list-style-type: none"> • Abfrage für mehr.Eingänge: Immer die "Zu USB-C-Videoeingang wechseln" Meldung anzeigen, damit Sie auswählen können, ob Sie wechseln möchten oder nicht. • Immer umschalten: Wechselt automatisch zum USB-C Videoeingang (ohne zu fragen), wenn das USB Type-C Kabel angeschlossen wird. • Aus: Nie automatisch zum USB-C Videoeingang wechseln, wenn das USB Type-C Kabel angeschlossen wird. <p>Drücken Sie den Joystick, um die Auswahl zu bestätigen.</p> <p>HINWEIS: Die Funktion ist nicht verfügbar, wenn Autom. wählen auf Aus gestellt ist.</p>



Optionen für DP/HDMI

Ermöglicht die Einstellung dieser Funktion auf:

- **Abfrage für mehr.Eingänge:** Immer die "Zu DP/HDMI Videoeingang wechseln" Meldung anzeigen, damit Sie auswählen können, ob Sie wechseln möchten oder nicht.
- **Immer umschalten:** Automatisch zu DP/HDMI Videoeingang wechseln (ohne zu fragen), wenn das DisplayPort oder HDMI Kabel angeschlossen wird.
- **Aus:** Niemals automatisch zum DP/HDMI Videoeingang wechseln, wenn das DisplayPort oder HDMI Kabel angeschlossen wird.

Drücken Sie den Joystick, um die Auswahl zu bestätigen.

HINWEIS: Die Funktion ist nicht verfügbar, wenn **Autom. wählen** auf **Aus** gestellt ist.

Eingabe-Quelle zurücks.

Stellt die Eingangseinstellungen des Monitors auf die werkseitigen Standardeinstellungen zurück.





Farbe

Stellt den Farbeinstellungsmodus ein.



Voreingestellte Modi

Ermöglicht Ihnen die Auswahl aus der Liste voreingestellter Farbmodi. Drücken Sie den Joystick, um die Auswahl zu bestätigen.

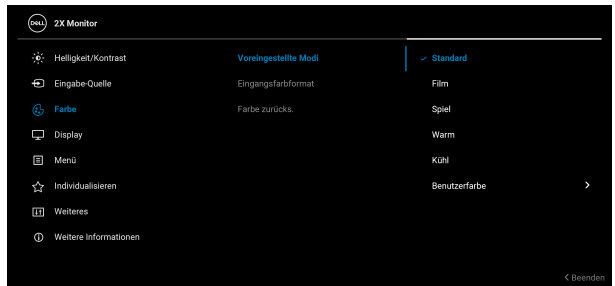

- **Standard:** Dies ist die Standardeinstellung. Dieser Monitor ist TÜV-zertifiziert und verwendet ein Panel mit geringem Blaulichtanteil, um die Blaulichtabgabe zu reduzieren und entspannende und weniger reizintensive Bilder zu erzeugen.
- **Film:** Zum Laden der idealen Farbeinstellungen für Filme.
- **Spiel:** Zum Laden der idealen Farbeinstellungen für die meisten Gaming-Anwendungen.



Voreingestellte Modi

- **Warm:** Stellt Farben bei niedrigeren Farbtemperaturen dar. Der Bildschirm erscheint wegen eines roten/gelben Farbtons wärmer.
- **Kühl:** Stellt Farben bei höheren Farbtemperaturen dar. Der Bildschirm erscheint wegen eines blauen Farbtons kühler.
- **Benutzerfarbe:** Ermöglicht Ihnen die manuelle Anpassung der Farbeinstellungen (R/G/B) und die Erstellung eines eigenen voreingestellten Farbmodus.

Eingangsfarformat

Hier können Sie einen der folgenden Videoeingabemodi wählen:

- **RGB:** Wählen Sie diese Option, wenn Ihr Monitor an einen Computer oder einen Medien Player angeschlossen ist, der die RGB-Ausgabe unterstützt.
- **YCbCr:** Wählen Sie diese Option, wenn Ihr Medien Player nur die YCbCr-Ausgabe unterstützt.

Drücken Sie den Joystick, um die Auswahl zu bestätigen.



Farbton

Diese Funktion kann die Farbe des Videobildes in Richtung Grün bzw. Violett ändern. Mit dieser Funktion können Sie den Hautfarbton einstellen. Bewegen Sie den Joystick zur Einstellung des Farbtonpegels zwischen '0' und '100'.

HINWEIS: Die Funktion ist nur verfügbar, wenn Sie den **Film** oder **Spiel** Voreinstellungsmodus auswählen.

Sättigung

Diese Funktion erlaubt Ihnen die Farbsättigung des Videobildes einzustellen. Verwenden Sie den Joystick zur Einstellung des Sättigungspegels zwischen '0' und '100'.

HINWEIS: Die Funktion ist nur verfügbar, wenn Sie den **Film** oder **Spiel** Voreinstellungsmodus auswählen.

**Farbe
zurücks.**

Setzt die Farbeinstellungen auf die Standardeinstellungen zurück.





Display

Mit **Display** werden die Bilder angepasst.

P2425HE/P2425HE WOST/P2725HE/P2725HE WOST

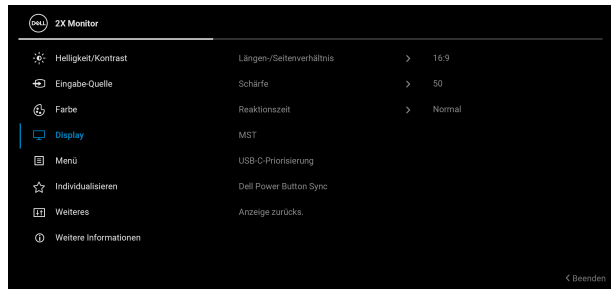

P2425E

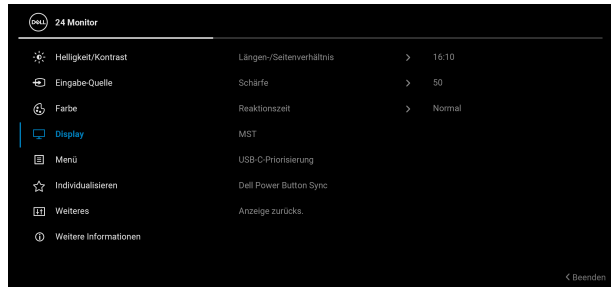

Längen-/ Seitenver- hältnis

Stellt das Seitenverhältnis auf **16:9 (P2425HE/ P2425HE WOST/P2725HE/P2725HE WOST)**, **16:10 (P2425E)**, **4:3** oder **5:4** ein.

Schärfe

Mit dieser Funktion können Sie die Bilddarstellung schärfer oder weicher einstellen. Bewegen Sie den Joystick zur Einstellung der Bildschärfe zwischen '0' und '100'.



Reaktionszeit Ermöglicht Ihnen die Einstellung der Reaktionszeit auf **Normal** oder **Schnell**.

MST DisplayPort Multi-Stream Transport. Die Standardeinstellung ist **Aus**. Um **MST** (DP Ausgang) zu aktivieren, wählen Sie **An**.

HINWEIS: Wenn das DisplayPort/USB Type-C Kabel und das DP Downstream-Kabel angeschlossen sind, stellt das OSD **MST** automatisch auf **An**. Diese Aktion wird nur einmal durchgeführt, nachdem **Zurücksetzen** oder **Anzeige zurück** ausgewählt wurde.

USB-C-Priorisierung Ermöglicht es Ihnen, die Priorität für die Übertragung der Daten mit hoher Auflösung (**Hohe Auflösung**) oder hoher Geschwindigkeit (**Hohe Datengeschwindigkeit**) bei Verwendung der USB Type-C Geräte festzulegen. Wenn die aktuelle Plattform DP 1.4 (HBR3) ist, verwenden Sie **Hohe Datengeschwindigkeit**, um die volle Videoleistung mit hoher Datengeschwindigkeit zu erreichen. Wenn die aktuelle Plattform DP 1.2 (HBR2) oder niedriger ist, wählen Sie **Hohe Auflösung**, um die volle Videoleistung bei reduzierter Daten- und Netzwerkgeschwindigkeit zu nutzen.

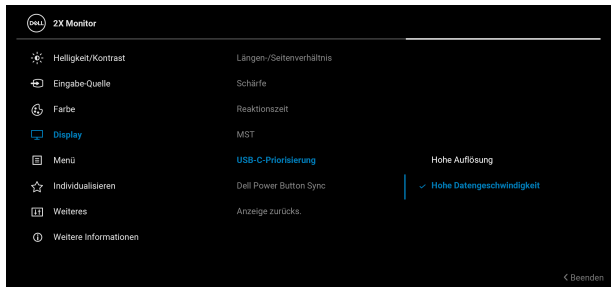

Dell Power Button Sync

Ermöglicht es Ihnen, den Stromversorgungszustand des PC Systems über den Netzschalter des Monitors zu steuern.

HINWEIS: Wenn **Aus** ausgewählt ist, bleibt die Wake-on-Connect Funktion aktiv. Wenn eine USB-C Verbindung erkannt wird, wird der Computer eingeschaltet.

HINWEIS: Diese Funktion wird nur von einer Dell Plattform mit integrierter DPBS Funktion und nur über die USB-C Schnittstelle unterstützt.

Anzeige zurücks.

Setzt alle Anzeigeeinstellungen auf die werkseitig voreingestellten Werte zurück.



Menü

Passt Einstellungen des OSD, wie z.B. Sprache des OSD, die Zeitdauer der Anzeige des Menüs auf dem Bildschirm usw. an.

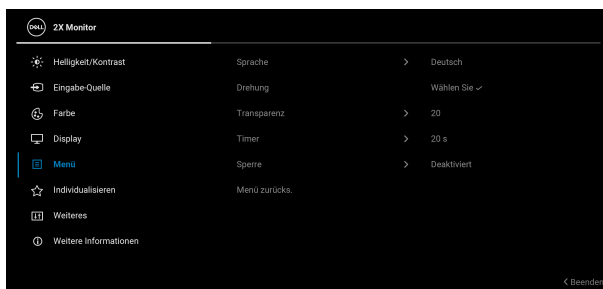

Sprache

Zum Einstellen der OSD-Anzeige auf eine der acht verfügbaren Sprachen (Englisch, Spanisch, Französisch, Deutsch, Brasilianisches Portugiesisch, Russisch, vereinfachtes Chinesisch oder Japanisch).

Drehung

Drücken Sie den Joystick, um das OSD um 0/90/270 Grad zu drehen.

Sie können das Menü entsprechend Ihrer Anzeige-Rotierung anpassen.



Transparenz

Wählen Sie dies, um die Menü-Transparenz durch Verschieben des Joysticks abzuändern (min. 0/max. 100).

Timer

Hiermit können Sie festlegen, wie lange das OSD nach der letzten Betätigung des Joysticks aktiviert bleibt.

Bewegen Sie den Joystick zur Anpassung des Reglers in 1-Sekunden-Schritten im Bereich von 5 bis 60 Sekunden.

Sperre

Wenn die Steuertasten am Monitor gesperrt sind, können Sie verhindern, dass andere auf die Bedienelemente zugreifen.

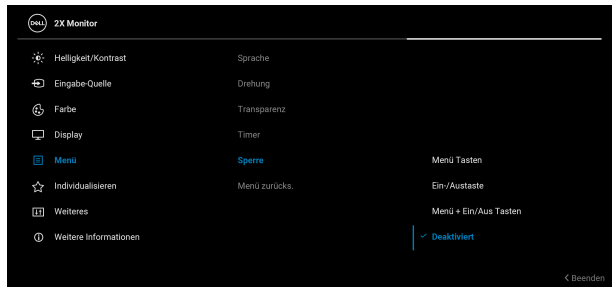

- **Menü Tasten:** Alle Joystick Funktionen sind gesperrt und für den Benutzer nicht zugänglich.
- **Ein-/Austaste:** Nur die Ein/Aus Taste ist gesperrt und für den Benutzer nicht zugänglich.
- **Menü + Ein/Aus Tasten:** Die Joystick- & Ein-/Austaste ist gesperrt und für den Benutzer nicht zugänglich.

Die Standardeinstellung ist **Deaktiviert**.



Sperre

Alternative Sperrmethode: Sie können den Joystick 4 Sekunden lang nach oben, unten, links oder rechts bewegen und halten, um die Sperroptionen über das Einblendmenü einzustellen. Drücken Sie anschließend den Joystick, um die Konfiguration zu bestätigen.

HINWEIS: Zum Entsperren bewegen und halten Sie den Joystick 4 Sekunden lang nach oben, unten, links oder rechts. Drücken Sie dann den Joystick, um die Änderungen zu bestätigen und das Einblendmenü zu schließen.

**Menü
zurücks.**

Zum Rücksetzen aller OSD-Einstellungen auf die werkseitig voreingestellten Werte.





Individualisieren

P2425HE/P2425HE WOST/P2425E

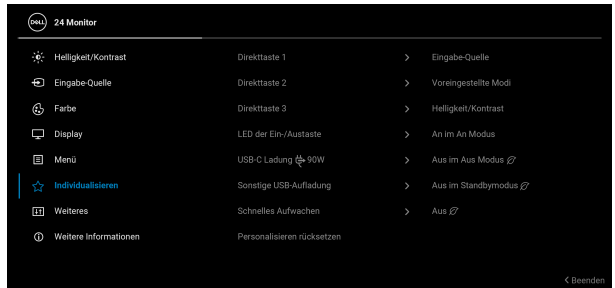

P2725HE/P2725HE WOST



Direktaste 1

Direktaste 2

Direktaste 3

LED der Ein-/Austaste

Wählen Sie eine Funktion aus **Voreingestellte Modi**, **Helligkeit/Kontrast**, **Eingabe-Quelle**, **Längen-/Seitenverhältnis**, **Drehung** oder **Info Anzeigen** und legen Sie sie als Direktaste fest.

Ermöglicht es Ihnen, den Zustand der Betriebsleuchte einzustellen, um Energie zu sparen.



**USB-C
Ladung 90W**

Ermöglicht Ihnen die Aktivierung oder Deaktivierung der **USB-C Ladung 90W** Funktion während der Monitor ausgeschaltet ist. Wenn **An im Aus Modus** ausgewählt ist, können Sie Ihr Notebook oder mobile Geräte über das USB Type-C Kabel aufladen, selbst wenn der Monitor ausgeschaltet ist.

HINWEIS: Die Funktion ist nicht auswählbar und wird standardmäßig auf **An im Aus Modus** gesetzt, wenn der Monitor an Dell Latitude und Precision Notebooks angeschlossen ist, die Dell Power Button Sync über USB Type-C unterstützen. Bei dieser Konfiguration ist die USB-C Ladefunktion des Monitors im Aus Modus immer verfügbar.

**Sonstige
USB-
Aufladung**

Ermöglicht Ihnen die Aktivierung oder Deaktivierung der USB Type-A und USB Type-C Downstream-Ports Aufladungsfunktion während des Monitor Standbymodus.

Wenn diese Funktion aktiviert ist, können Sie Ihre mobilen Geräte über das USB-A Kabel aufladen, selbst wenn der Monitor ausgeschaltet ist.

HINWEIS: Diese Funktion ist verfügbar, wenn das USB Type-C Kabel vom Upstream-Port getrennt sind. Wenn das USB Type-C Kabel angeschlossen ist, folgt **Sonstige USB-Aufladung** dem Betriebsstatus des USB-Hosts und die Funktion ist nicht zugänglich.

**Schnelles
Aufwachen**

Beschleunigt die Wiederbereitschaftszeit aus dem Standbymodus (nur für **P2425HE/P2425HE WOST/P2425E**).

**Personalisie-
ren
rücksetzen**

Setzt im Menü **Individualisieren** sämtliche Einstellungen auf die Standardwerte zurück.





Weiteres

Passt die OSD-Einstellungen an, z.B. **DDC/CI**, **LCD-Konditionierung**, **Selbstdiagnose**, **usw.**



DDC/CI

DDC/CI (Display Data Channel/Command Interface) ermöglicht Ihnen die Anpassung der Monitoreinstellungen über Software auf Ihrem Computer. Aktivieren Sie diese Funktion, um das beste Benutzererlebnis und eine optimale Leistung Ihres Monitors zu erzielen. Diese Funktion kann durch Auswählen von **Aus** deaktiviert werden.



LCD-Konditionierung

Zum Reduzieren von geringen Bildverzerrungen. Die Zeitdauer, die das Programm zum Durchführen benötigt, hängt vom Grad der Bildaufbewahrung ab. Diese Funktion kann durch Auswählen von **An** aktiviert werden.



Selbstdiagnose

Wählen Sie diese Funktion, um die integrierte Diagnose auszuführen, siehe [Selbstdiagnose](#).

Sonstige zurücks.

Setzt im Menü **Weiteres** sämtliche Einstellungen auf die Standardwerte zurück.

Zurücksetzen

Alle voreingestellten Werte auf die werkseitigen Standardeinstellungen zurücksetzen. Dies sind auch die Einstellungen für die ENERGY STAR® Tests.

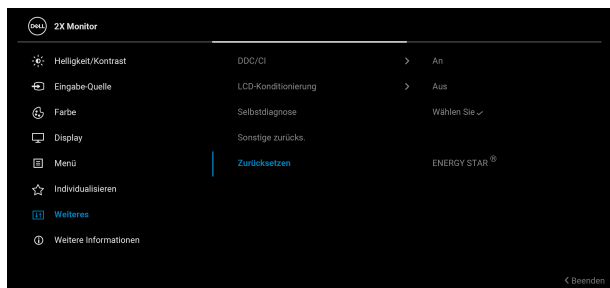



Weitere Informationen

Verwenden Sie das Menü, um Informationen über den Monitor anzuzeigen oder weitere Unterstützung für den Monitor zu erhalten.



Info Anzeigen

Wählen Sie diese Option, um die aktuellen Einstellungen, die Firmwareversion und die Servicekennung Ihres Monitors anzuzeigen.

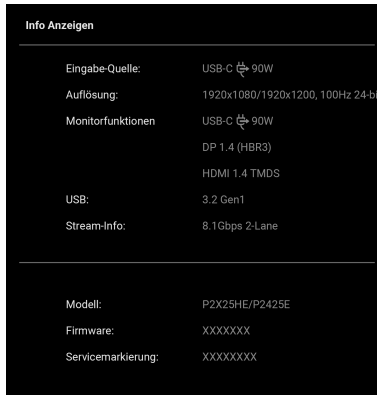

HINWEIS: Die obige Abbildung dient lediglich der Veranschaulichung. Die Informationen können je nach Modell und aktuellen Einstellungen variieren.

Dell Monitorstütze

Scannen Sie den QR-Code mit Ihrem Smartphone, um auf die allgemeinen Support Materialien für Ihren Monitor zuzugreifen.



OSD Meldungen

Erstmalige Einrichtung

Wenn **Zurücksetzen** ausgewählt ist, wird die folgende Meldung angezeigt:

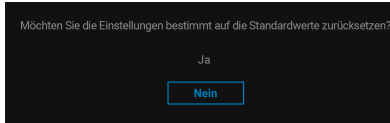

Wenn Sie **Ja** zur Wiederherstellung der Standardeinstellungen auswählen, wird die folgende Meldung angezeigt:

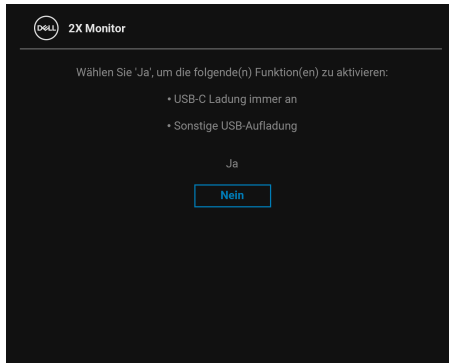

OSD-Warnmeldung

Wenn der Monitor eine bestimmte Auflösung nicht unterstützt, wird die folgende Meldung angezeigt:

P2425HE/P2425HE WOST/P2725HE/P2725HE WOST



P2425E



Das bedeutet, dass sich der Monitor nicht richtig auf das Signal einstellen kann, das er vom Computer empfängt. In den [Technische Daten des Monitors](#) finden Sie die von Ihrem Monitor unterstützten Horizontal- und Vertikalfrequenzen. Der empfohlene Modus ist **1920 x 1080 (P2425HE/P2425HE WOST/P2725HE/P2725HE WOST)/1920 x 1200 (P2425E)**.

Wenn Sie den **Helligkeit** Wert zum ersten Mal über dem Standardwert einstellen, erscheint die folgende Meldung:

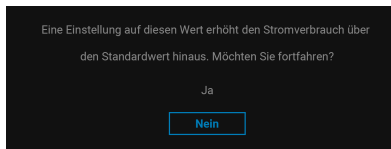

 **HINWEIS:** Wenn Sie Ja wählen, erscheint die Meldung beim nächsten Mal nicht, wenn Sie die Helligkeitseinstellung ändern.



Die folgende Meldung wird angezeigt, bevor die **Sperre** Funktion deaktiviert wird:



HINWEIS: Die Meldung könnte je nach ausgewählten Einstellungen leicht unterschiedlich sein.

Wenn Sie die Standardeinstellung der Energiesparfunktionen zum ersten Mal ändern, wie z.B. **USB-C Ladung** ☒ **90W**, **Sonstige USB-Aufladung**, oder **Schnelles Aufwachen** (nur für **P2425HE/P2425HE WOST/P2425E**), erscheint folgende Meldung:

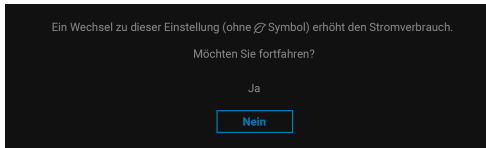

HINWEIS: Wenn Sie für eine der oben genannten Funktionen Ja wählen, wird die Meldung beim nächsten Mal nicht mehr angezeigt, wenn Sie die Einstellungen dieser Funktionen ändern. Wenn Sie eine Werksrückstellung durchführen (siehe [Zurücksetzen](#)), wird die Meldung erneut angezeigt.



Die folgende Meldung wird angezeigt, bevor Sie **DDC/CI** Funktion deaktiviert wird:

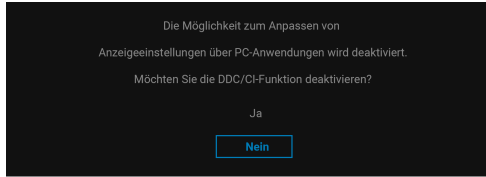

Die folgende Meldung erscheint, wenn der Monitor in den Standbymodus wechselt:



Durch Aktivieren des Computers und Aufwecken des Monitors erhalten Sie wieder Zugriff auf das **OSD**.

Das OSD kann nur im Normalbetriebsmodus funktionieren. Wenn Sie den Joystick während des Standbymodus drücken, erscheint je nach ausgewähltem Eingang die folgende Meldung:

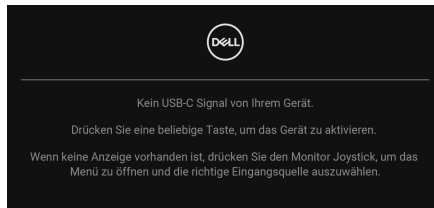

Aktivieren Sie den Computer, damit der Monitor auf das **OSD** zugreifen kann.

HINWEIS: Die Meldung könnte je nach angeschlossenem Eingangssignal leicht unterschiedlich sein.



Wenn der USB-C, DisplayPort oder HDMI Eingang ausgewählt und das entsprechende Kabel nicht angeschlossen ist, erscheint die folgende Meldung:

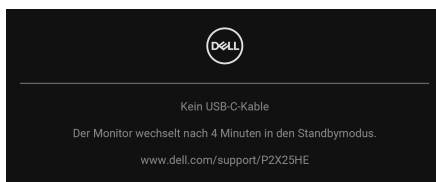

oder

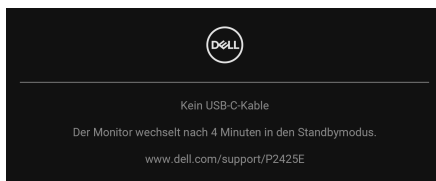

 **HINWEIS: Die Meldung könnte je nach ausgewähltem Eingangssignal leicht unterschiedlich sein.**

Unter [Problemlösung](#) finden Sie weitere Informationen.





Sperren der Kontrolltasten

Sie können die Kontrolltasten am Monitor sperren, um den Zugriff auf das OSD-Menü und/oder die Ein-/Aus-Taste zu verhindern.

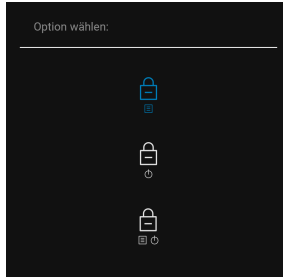
1. Bewegen Sie den Joystick nach oben, unten, links oder rechts und halten Sie ihn etwa 4 Sekunden lang gedrückt, bis ein Einblendmenü erscheint.



2. Bewegen Sie den Joystick, um eine der folgenden Optionen auszuwählen:

-  : Die OSD-Menüeinstellungen sind gesperrt und nicht zugänglich.
-  : Die Ein/Aus-Taste ist gesperrt.
-  : Die OSD-Menüeinstellungen sind nicht zugänglich und die Ein/Aus-Taste ist gesperrt.

3. Drücken Sie den Joystick, um die Konfiguration zu bestätigen.

Zum Entsperrten halten Sie den Joystick etwa 4 Sekunden lang nach oben, unten, links oder rechts gedrückt, bis ein Menü auf dem Bildschirm erscheint, und wählen Sie dann  zum Entsperrten und Schließen des Einblendmenüs aus.



Maximale Auflösung einstellen

 **HINWEIS: Die Schritte können je nach Ihrer Windows Version leicht variieren.**

So stellen Sie die maximale Monitorauflösung ein:

Unter Windows 8.1:

1. Wählen Sie unter Windows 8.1 die Desktop Kachel zum Wechsel auf den klassischen Desktop.
2. Klicken Sie mit der rechten Maustaste auf den Desktop und klicken Sie auf **Bildschirmauflösung**.
3. Wenn Sie mehr als einen Monitor angeschlossen haben, wählen Sie unbedingt **P2425HE/P2425E/P2725HE**.
4. Klicken Sie die **Bildschirmauflösung** Dropdownliste und wählen Sie **1920 x 1080 (P2425HE/P2425HE WOST/P2725HE/P2725HE WOST)/1920 x 1200 (P2425E)**.
5. Klicken Sie auf **OK**.

In Windows 10 und Windows 11:

1. Klicken Sie mit der rechten Maustaste auf den Desktop und auf **Anzeigeeinstellungen**.
2. Wenn Sie mehr als einen Monitor angeschlossen haben, wählen Sie unbedingt **P2425HE/P2425E/P2725HE**.
3. Klicken Sie die **Anzeigeauflösung** Dropdownliste und wählen Sie **1920 x 1080 (P2425HE/P2425HE WOST/P2725HE/P2725HE WOST)/1920 x 1200 (P2425E)**.
4. Klicken Sie auf **Änderungen beibehalten**.

Wenn Sie 1920 x 1080/1920 x 1200 als Option nicht sehen, müssen Sie Ihren Grafiktreiber auf die neueste Version aktualisieren. Führen Sie die folgenden Schritte aus – je nach Computermodell:

Falls Sie einen Dell Desktop oder Laptop besitzen:

- Besuchen Sie www.dell.com/support, geben Sie Ihre Servicekennung ein und laden den aktuellsten Treiber für Ihre Grafikkarte herunter.

Wenn Sie keinen Dell-Computer (Laptop oder Desktop) verwenden:

- Rufen Sie die Kundendienst Webseite für Ihren Computer auf, der nicht von Dell stammt, und laden Sie die neuesten Grafikkartentreiber herunter.
- Besuchen Sie die Webseite des Grafikkartenherstellers und laden Sie den aktuellsten Grafikkartentreiber herunter.



Verwendung der Neigungs-, Dreh-, Schwenk- und Höhenverstellung

HINWEIS: Die folgenden Anweisungen beziehen sich nur auf die Anbringung des Ständers, der mit Ihrem Monitor geliefert wurde. Wenn Sie einen Ständer anbringen, den Sie von einer anderen Quelle gekauft haben, folgen Sie den Anweisungen, die mit dem Ständer geliefert wurden.

Neigungs- und Dreheinstellung

Ist der Ständer am Monitor befestigt, können Sie diesen neigen und drehen, um den bestmöglichen Ansichtswinkel einzustellen.

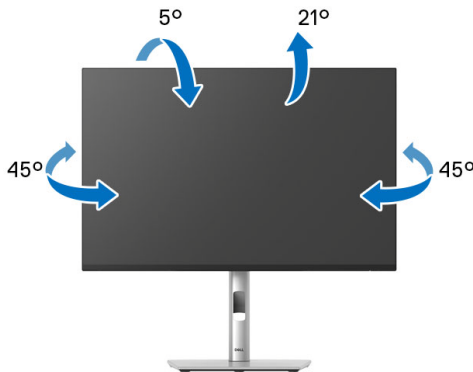

HINWEIS: Bei der Auslieferung ab Werk ist der Standfuß nicht angebracht.



Höhenverstellung

 **HINWEIS:** Der Ständer kann um bis zu 150 mm nach oben ausgezogen werden. Die nachstehende Abbildung zeigt, wie Sie den Ständer vertikal ausziehen können.

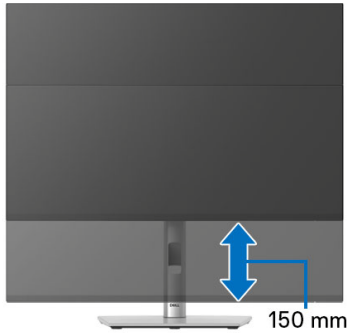

Schwenkverstellung

Bevor Sie die Anzeige drehen, stellen Sie sicher, dass sie vollständig vertikal ausgefahren und vollständig nach oben geneigt ist, damit sie nicht an den unteren Rand des Monitors stößt.

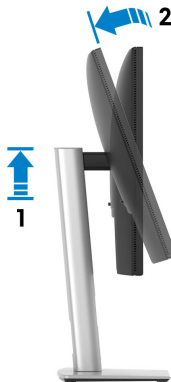



Im Uhrzeigersinn drehen



Entgegen dem Uhrzeigersinn drehen



-  **HINWEIS:** Um die Anzeige-Rotierung-Funktion (Querformat/Hochformat) mit Ihrem Dell-Computer nutzen zu können, benötigen Sie einen aktualisierten Grafikkartentreiber, der nicht mit dem Monitor geliefert wird. Zum Herunterladen des Grafikkartentreibers besuchen Sie www.dell.com/support und schauen im Download Bereich unter Videotreiber nach den neuesten Treiberaktualisierungen.
-  **HINWEIS:** Im Hochformat Modus kann die Leistung von Grafikintensiven Anwendungen z.B. 3D-Spielen, nachlassen.



Anzeigerotation-Einstellungen Ihres Systems anpassen

Nachdem Sie Ihren Monitor gedreht haben, müssen Sie die Anzeigerotation-Einstellungen Ihres Systems mit den folgenden Schritten anpassen.

 **HINWEIS: Wenn Sie den Monitor nicht mit einem Dell-Computer verwenden, müssen Sie die Grafiktreiber-Webseite oder die Webseite Ihres Computerherstellers besuchen, um Informationen über das Ändern der Anzeigerotation-Einstellungen Betriebssystems zu erhalten.**

So stellen Sie die Anzeigerotation ein:

1. Klicken Sie mit der rechten Maustaste auf das Desktop, wählen Sie **Eigenschaften**.
2. Wählen Sie das Register **Einstellungen** und klicken Sie auf **Erweitert**.
3. Wenn Sie eine AMD Grafikkarte verwenden, wählen Sie das Register **Drehung** und stellen die gewünschte Ausrichtung ein.
4. Falls Sie eine NVIDIA Grafikkarte verwenden, klicken Sie auf die Registerkarte **NVIDIA**, wählen Sie in der linken Spalte **NVRotate** und anschließend die gewünschte Ausrichtung.
5. Sofern Sie eine Intel Grafikkarte verwenden, wählen Sie das Grafikregister **Intel**, klicken Sie auf **Grafikeigenschaften**, wählen Sie das Register **Drehung** und stellen Sie die gewünschte Ausrichtung ein.

 **HINWEIS: Falls die Drehoption nicht verfügbar ist oder nicht korrekt funktioniert, besuchen Sie bitte www.dell.com/support und laden den aktuellsten Treiber für Ihre Grafikkarte herunter.**



Problemlösung

⚠ ACHTUNG: Bevor Sie die in diesem Abschnitt beschriebenen Schritte ausführen, lesen und befolgen Sie bitte die [Sicherheitshinweise](#).

Selbsttest

Ihr Monitor verfügt über eine Selbsttestfunktion, mit der Sie überprüfen können, ob der Monitor ordnungsgemäß funktioniert. Wenn Monitor und Computer ordnungsgemäß miteinander verbunden sind, der Monitorbildschirm jedoch leer bleibt, führen Sie bitte wie folgt den Monitor-Selbsttest aus:

1. Schalten Sie sowohl Computer als auch Monitor aus.
2. Trennen Sie das Videokabel vom Computer.
3. Schalten Sie den Monitor ein.

Wenn der Monitor kein Videosignal erkennt und einwandfrei funktioniert, wird die folgende Meldung angezeigt:



oder



✎ HINWEIS: Die Meldung könnte je nach angeschlossenem Eingangssignal leicht unterschiedlich sein.

✎ HINWEIS: Im Selbsttestmodus leuchtet die Betriebsanzeige-LED weiterhin weiß.

4. Diese Anzeige erscheint auch im Normalbetrieb, wenn das Videokabel getrennt oder beschädigt ist.
5. Schalten Sie den Monitor aus und schließen Sie das Videokabel neu an; schalten Sie anschließend sowohl den Computer als auch den Monitor wieder ein.



Falls Ihr Monitorbildschirm nach den obigen Schritten immer noch leer bleibt, überprüfen Sie bitte Ihre Videokarte und den Computer; Ihr Monitor funktioniert einwandfrei.

Selbstdiagnose

Ihr Monitor ist mit einem integrierten Selbstdiagnose-Werkzeug ausgestattet, das Ihnen bei der Diagnose von Problemen mit dem Monitor oder mit Computer und Grafikkarte helfen kann.

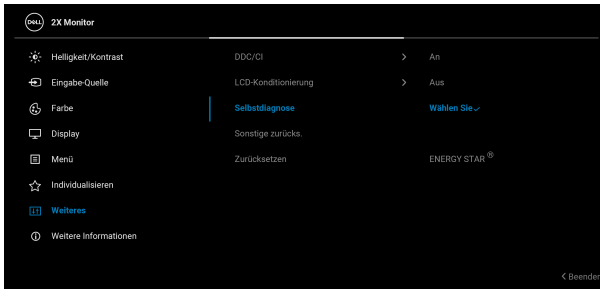

So starten Sie die Selbstdiagnose:

1. Überzeugen Sie sich davon, dass der Bildschirm sauber ist (kein Staub auf dem Bildschirm).
2. Bewegen oder drücken Sie den Joystick, um den Menüstarter zu starten.
3. Bewegen Sie den Joystick nach oben, um  auszuwählen und das Hauptmenü zu öffnen.
4. Bewegen Sie den Joystick zum Navigieren und wählen Sie **Weiteres** und anschließend **Selbstdiagnose**.
5. Drücken Sie den Joystick, um den internen Diagnoseprozess zu starten. Ein grauer Bildschirm wird angezeigt.
6. Beobachten Sie, ob der Bildschirm Mängel oder Anomalien aufweist.
7. Drücken Sie den Joystick erneut, bis ein roter Bildschirm angezeigt wird.
8. Beobachten Sie, ob der Bildschirm Mängel oder Anomalien aufweist.
9. Wiederholen Sie die Schritte 7 und 8, bis der Bildschirm die Farben grün, blau, schwarz und weiß anzeigt. Beachten Sie eventuelle Anomalien oder Mängel.



Der Test ist abgeschlossen, wenn ein Textbildschirm angezeigt wird. Um das Menü zu verlassen, drücken Sie die Joystick Steuerung erneut.

Falls bei diesem Selbsttest keine Auffälligkeiten auftreten sollten, funktioniert der Monitor ordnungsgemäß. Überprüfen Sie Grafikkarte und Computer.

Allgemeine Probleme

In der folgenden Tabelle finden Sie grundlegende Informationen zu allgemeinen Monitorproblemen und zu möglichen Lösungen:

Allgemeine Symptome	Beschreibung	Mögliche Lösungen
Kein Bild/ Betriebsanzeige- LED leuchtet nicht	Kein Bild	<ul style="list-style-type: none">• Achten Sie darauf, dass das Videosignalkabel richtig und fest an Monitor und Computer angeschlossen ist.• Überzeugen Sie sich davon, dass die Steckdose ausreichend Strom liefert, indem Sie einfach vorübergehend ein anderes Gerät anschließen.• Vergewissern Sie sich, dass die Ein-/Austaste komplett eingedrückt ist.• Stellen Sie über das Eingabequelle Eingabe-Quelle Menü sicher, dass die richtige Eingangsquelle ausgewählt ist.
Kein Bild/ Betriebsanzeige- LED leuchtet	Kein Bild oder keine Helligkeit	<ul style="list-style-type: none">• Erhöhen Sie die Werte für Helligkeit und Kontrast über das OSD.• Führen Sie den Monitorselbsttest aus.• Überprüfen Sie die Stecker am Videokabel auf verbogene oder abgebrochene Kontaktstifte.• Starten Sie die Selbstdiagnose. Weitere Informationen finden Sie unter Selbstdiagnose.• Stellen Sie über das Eingabequelle Eingabe-Quelle Menü sicher, dass die richtige Eingangsquelle ausgewählt ist.



Unscharfes Bild	Bild ist unscharf, verschwommen oder weist Geisterbilder auf	<ul style="list-style-type: none"> • Verzichten Sie auf Videoverlängerungskabel. • Setzen Sie den Monitor auf die Werkseinstellungen zurück. • Die Bildauflösung auf das richtige Längen-/Breitenverhältnis ändern.
Zittriges/verwackeltes Videobild	Unruhiges Bild oder leichte Bewegungen	<ul style="list-style-type: none"> • Setzen Sie den Monitor auf die Werkseinstellungen zurück. • überprüfen Sie die Umgebungsbedingungen. • Bringen Sie den Monitor in einen anderen Raum und testen Sie ihn dort.
Fehlende Bildpunkte	LCD-Bildschirm weist Punkte auf	<ul style="list-style-type: none"> • Schalten Sie den Monitor aus und wieder ein. • Permanent nicht leuchtende Pixel zählen zu den natürlichen Defekten, die bei der LCD-Technologie auftreten können. • Weitere Informationen zu Dell-Monitor Qualität und Pixel finden Sie auf den Dell-Internetseiten: www.dell.com/pixelguidelines.
Dauerhaft leuchtende Pixel	LCD-Bildschirm weist helle Punkte auf	<ul style="list-style-type: none"> • Schalten Sie den Monitor aus und wieder ein. • Permanent nicht leuchtende Pixel zählen zu den natürlichen Defekten, die bei der LCD-Technologie auftreten können. • Weitere Informationen zu Dell-Monitor Qualität und Pixel finden Sie auf den Dell-Internetseiten: www.dell.com/pixelguidelines.
Helligkeitsprobleme	Bild zu dunkel oder zu hell	<ul style="list-style-type: none"> • Setzen Sie den Monitor auf die Werkseinstellungen zurück. • Stellen Sie Helligkeit und Kontrast über das OSD ein.



Geometrische Verzerrungen	Bild ist nicht richtig zentriert	Setzen Sie den Monitor auf die Werkseinstellungen zurück.
Horizontale/ vertikale Linien	Bild weist eine oder mehrere Linien auf	<ul style="list-style-type: none"> • Setzen Sie den Monitor auf die Werkseinstellungen zurück. • Führen Sie den Monitor-Selbsttest aus und prüfen Sie, ob die Linien auch im Selbsttestmodus vorhanden sind. • Überprüfen Sie die Stecker am Videokabel auf verbogene oder abgebrochene Kontaktstifte. • Starten Sie die Selbstdiagnose. Weitere Informationen finden Sie unter Selbstdiagnose.
Synchronisierungsprobleme	Bildschirm ist verzerrt oder wirkt zerrissen	<ul style="list-style-type: none"> • Setzen Sie den Monitor auf die Werkseinstellungen zurück. • Führen Sie den Monitor-Selbsttest durch und prüfen Sie, ob die Anzeige auch im Selbsttestmodus verzerrt wirkt. • Überprüfen Sie die Stecker am Videokabel auf verbogene oder abgebrochene Kontaktstifte. • Starten Sie den Computer im abgesicherten Modus neu.
Sicherheitsrelevante Themen	Sichtbare Anzeichen von Rauch oder Funken	<ul style="list-style-type: none"> • Verzichten Sie auf eigenmächtige Reparaturversuche. • Wenden Sie sich unverzüglich an Dell.



Abschaltprobleme	Monitor schaltet sich aus und wieder ein	<ul style="list-style-type: none"> • Achten Sie darauf, dass das Videosignalkabel richtig und fest an Monitor und Computer angeschlossen ist. • Setzen Sie den Monitor auf die Werkseinstellungen zurück. • Führen Sie den Monitor-Selbsttest aus und prüfen Sie, ob das Ausschaltproblem auch im Selbsttestmodus auftritt.
Fehlende Farben	Im Bild fehlen Farben	<ul style="list-style-type: none"> • Führen Sie den Monitor-Selbsttest aus. • Achten Sie darauf, dass das Videosignalkabel richtig und fest an Monitor und Computer angeschlossen ist. • Überprüfen Sie die Stecker am Videokabel auf verbogene oder abgebrochene Kontaktstifte.
Falsche Farben	Unzureichende Farbdarstellung	<ul style="list-style-type: none"> • Ändern Sie die Einstellungen der Voreingestellte Modi im Farbe Menü OSD je nach Anwendung. • Passen Sie die R/G/B Werte unter Benutzerfarbe im OSD-Menü Farbe an. • Ändern Sie Eingangsfarbformat auf RGB oder YCbCr/YPbPr im Farbe Einstellungs-OSD. • Starten Sie die Selbstdiagnose. Weitere Informationen finden Sie unter Selbstdiagnose.



Nachbildeffekt (Eingebranntes Bild), verursacht durch längere Darstellung von Standbildern	Ein schwaches Nachbild eines statischen Bildes erscheint auf dem Bildschirm	<ul style="list-style-type: none"> • Stellen Sie den Bildschirm so ein, dass er sich nach einigen Minuten der Inaktivität ausschaltet. Dies kann in den Energieoptionen von Windows oder im Energiesparmodus von Mac eingestellt werden. • Alternativ können Sie einen Bildschirmschoner mit dynamisch wechselnden Bildinhalten nutzen.
Geisterbilder oder Überschwinger	Geisterbilder, Schatten oder Farbschlieren beim Scrollen	Ändern Sie die Reaktionszeit im Display OSD-Menü je nach Anwendung und Nutzung auf Normal oder Schnell .
Bildqualität (Die Aktualisierungsrate der nativen Auflösung ändert sich von 60 Hz auf 30 Hz; oder die Farbtiefe sinkt auf 18 Bit)	Probleme mit falscher Aktualisierungsrate oder fehlenden Farben	<ul style="list-style-type: none"> • Stellen Sie USB-C-Priorisierung auf Hohe Auflösung. • Überprüfen Sie die Auflösungseinstellungen Ihrer Grafikkarte.



Produktspezifische Probleme

Spezifische Symptome	Beschreibung	Mögliche Lösungen
Bild ist zu klein	Das Bild ist auf dem Bildschirm zentriert, füllt aber nicht den gesamten Anzeigebereich aus	<ul style="list-style-type: none">• Prüfen Sie die Längen-/Seitenverhältnis Einstellung im OSD-Menü Display.• Setzen Sie den Monitor auf die Werkseinstellungen zurück.
Monitor kann nicht mit dem Joystick eingestellt werden	OSD-Menü wird nicht am Bildschirm angezeigt	<ul style="list-style-type: none">• Schalten Sie den Monitor aus, trennen Sie das Netzkabel, schließen Sie es wieder an und schalten Sie den Monitor wieder ein.• Prüfen Sie, ob das OSD-Menü gesperrt ist. Wenn ja, bewegen Sie den Joystick zur Freigabe 4 Sekunden lang nach oben/unten/links/rechts (für weitere Informationen siehe Sperre und Sperren der Kontrolltasten).
Kein Eingangssignal, wenn Sie die Einschalttaste drücken oder den Joystick umschalten	Kein Bild; die LED leuchtet weiß auf	<ul style="list-style-type: none">• Überprüfen Sie die Signalquelle. Vergewissern Sie sich, dass sich der Computer nicht im Energiesparmodus befindet. Dazu bewegen Sie die Maus oder drücken eine beliebige Taste an der Tastatur.• Überprüfen Sie, ob das Signalkabel richtig eingesteckt ist. Ziehen Sie nötigenfalls das Signalkabel und stecken Sie es wieder ein.• Setzen Sie den Computer oder das Videoabspielprogramm zurück.



Das Bild füllt nicht den gesamten Bildschirm	Der Bildschirm wird horizontal oder vertikal nicht komplett vom Bild gefüllt	<ul style="list-style-type: none"> • Je nach Videoformat (Bildseitenverhältnis) von DVDs kann der Monitor ein Vollbild anzeigen. • Starten Sie die Selbstdiagnose. Weitere Informationen finden Sie unter Selbstdiagnose.
Kein Video am HDMI/ DisplayPort/USB Type-C Anschluss	Beim Anschluss an ein Dongle/Docking-Gerät über den Anschluss gibt es kein Video, wenn das Kabel vom Notebook getrennt/ eingesteckt wird	Ziehen Sie das HDMI/DisplayPort/USB Type-C Kabel vom Dongle/ Docking-Gerät ab und schließen Sie das HDMI/DisplayPort/USB Type-C Kabel an das Notebook an.
Keine Netzwerkverbindung	Netzwerk ausgefallen oder unterbrochen	<ul style="list-style-type: none"> • Überprüfen Sie, ob USB-C-Priorisierung auf Hohe Datengeschwindigkeit gestellt ist. • Schalten Sie den Bildschirm während der Netzwerkverbindung nicht aus.



Der LAN Anschluss funktioniert nicht	Problem mit OS-Einstellung oder Kabelverbindung	<ul style="list-style-type: none"> • Stellen Sie sicher, dass das neueste BIOS und die neuesten Treiber für Ihren Computer auf Ihrem Computer installiert sind. • Stellen Sie sicher, dass der RealTek Gigabit Ethernet Controller im Windows Geräte-Manager installiert ist. • Wenn Ihr BIOS Setup eine Option LAN/GBE Aktiviert/Deaktiviert hat, stellen Sie sicher, dass diese auf Aktiviert gesetzt ist. • Vergewissern Sie sich, dass das Ethernet-Kabel fest mit dem Monitor und Hub/Router/Firewall verbunden ist. • Überprüfen Sie die Status LED des Ethernet-Kabels, um die Konnektivität zu bestätigen. Schließen Sie beide Enden des Ethernet-Kabels erneut an, wenn die LED nicht leuchtet. • Schalten Sie zuerst den Computer aus und ziehen Sie das USB Type-C Kabel und das Netzkabel vom Monitor ab. Schalten Sie dann den Computer ein und schließen Sie das Netzkabel und das USB Type-C Kabel an den Monitor an.
Beim Anschluss einer PS Konsole ist der Monitor nicht mit dem 1080i (Interlaced) Videotiming kompatibel	Es wird eine Meldung angezeigt, dass der Monitor das aktuelle Eingangstiming nicht unterstützt	Ändern Sie die Auflösung der PS Konsole im abgesicherten Modus. Informationen zur Einstellung der Auflösung finden Sie auf der offiziellen PlayStation Webseite.



Wenn der erste Monitor über den USB-C Anschluss an Ihren PC oder Laptop angeschlossen ist, können Sie möglicherweise nicht die optimale Auflösung* für den dritten (oder weiteren) Monitor im Daisy-Chain Modus in DP1.4 (DSC deaktiviert) auswählen

Wenn **MST An** geschaltet und **USB-C-Priorisierung** auf **Hohe Datengeschwindigkeit** eingestellt ist, haben die angezeigten Bilder auf dem dritten (oder weiteren) Daisy-Chain Monitor nicht die optimale Auflösung*

Wechseln Sie **USB-C-Priorisierung** von **Hohe Datengeschwindigkeit** zu **Hohe Auflösung** (USB Geschwindigkeit auf 2.0 reduziert).

*Die optimale Auflösung für **P2425HE/P2425HE WOST/P2725HE/P2725HE WOST** beträgt **1920 x 1080** bei 60 Hz; die optimale Auflösung für **P2425E** beträgt **1920 x 1200** bei 60 Hz.



Universal Serial Bus (USB) spezifische Probleme

Spezifische Symptome	Beschreibung	Mögliche Lösungen
USB-Schnittstelle funktioniert nicht	USB-Peripheriegeräte funktionieren nicht	<ul style="list-style-type: none">• Vergewissern Sie sich, dass der Monitor eingeschaltet ist.• Trennen Sie das Upstream-Kabel zum Computer ab, schließen Sie es anschließend wieder an.• Trennen Sie USB-Peripheriegeräte (Downstream-Anschluss) ab, schließen Sie diese anschließend wieder an.• Schalten Sie den Monitor aus und wieder ein.• Starten Sie den Computer neu.• Manche USB-Geräte wie externe Festplatten benötigen eine kräftigere Stromversorgung; schließen Sie das entsprechende Gerät direkt an den Computer an.
Der USB Type-C Anschluss stellt keinen Strom bereit	USB Peripheriegeräte können nicht aufgeladen werden	<ul style="list-style-type: none">• Überprüfen Sie, ob das angeschlossene Gerät mit der USB-C Spezifikation kompatibel ist. Der USB Type-C Anschluss (Video und Daten) mit  Symbol unterstützt USB 3.2 Gen1 und eine Leistung von 90 W.• Überprüfen Sie, ob Sie das mit Ihrem Monitor mitgelieferte USB Type-C Kabel verwenden.



<p>Die superschnelle USB 5 Gbps (USB 3.2 Gen1) Schnittstelle ist langsam</p>	<p>Superschnelle USB 5 Gbps (USB 3.2 Gen1) Peripheriegeräte sind zu langsam oder funktionieren überhaupt nicht</p>	<ul style="list-style-type: none"> • Überprüfen Sie, ob Ihr Computer Superschnell USB 5 Gbps (USB 3.2 Gen1)-fähig ist. • Manche Computer verfügen sowohl über USB 3.2-, USB 2.0- als auch über USB 1.1-Ports. Überzeugen Sie sich davon, dass der richtige USB-Port genutzt wird. • Trennen Sie das Upstream-Kabel zum Computer ab, schließen Sie es anschließend wieder an. • Trennen Sie USB-Peripheriegeräte (Downstream-Anschluss) ab, schließen Sie diese anschließend wieder an. • Starten Sie den Computer neu.
<p>Drahtlose USB Peripheriegeräte funktionieren nicht mehr, wenn ein USB 3.2 Gerät angeschlossen wird</p>	<p>Drahtlose USB Peripheriegeräte reagieren langsam oder funktionieren nur, wenn der Abstand zwischen dem Gerät und dem Empfänger kleiner wird</p>	<ul style="list-style-type: none"> • Vergrößern Sie den Abstand zwischen den USB 3.2 Peripheriegeräten und dem WLAN USB Empfänger. • Stellen Sie Ihren WLAN USB Empfänger so nah wie möglich an den USB Peripheriegeräten auf. • Verwenden Sie ein USB-Verlängerungskabel, um den WLAN USB Empfänger so weit wie möglich vom USB 3.2 Port entfernt aufzustellen.
<p>Die drahtlose USB-Maus funktioniert nicht richtig</p>	<p>Wenn die drahtlose USB-Maus an einen der USB-Anschlüsse an der Rückseite des Monitors angeschlossen ist, kommt es bei der Nutzung zu Verzögerungen oder zum Einfrieren</p>	<p>Ziehen Sie den Empfänger der drahtlosen USB-Maus ab, und schließen Sie ihn erneut an einen der Schnellzugriff USB-Anschlüsse an der Unterseite des Monitors an.</p>



Behördliche Bestimmungen

FCC-Erklärung (nur für die USA) und weitere rechtliche Informationen

Lesen Sie bitte die Webseite über rechtliche Konformität unter www.dell.com/regulatory_compliance für die FCC-Erklärung und weitere rechtliche Informationen.

EU Produktdatenbank für Energielabel und Produktinformationsblatt

P2425HE: <https://eprel.ec.europa.eu/qr/1865677>

P2425HE WOST: <https://eprel.ec.europa.eu/qr/1865680>

P2425E: <https://eprel.ec.europa.eu/qr/1870769>



P2725HE: <https://eprel.ec.europa.eu/qr/1874340>

P2725HE WOST: <https://eprel.ec.europa.eu/qr/1910290>



Dell Kontaktangaben

Für den Kontakt zu Dell zwecks Fragen zum Verkauf, technischem Support oder Kundendienst, siehe www.dell.com/contactdell.

-  **HINWEIS: Die Verfügbarkeit ist je nach Land und Produkt unterschiedlich, so dass einige Service-Optionen in Ihrem Land eventuell nicht verfügbar sind.**
-  **HINWEIS: Haben Sie keine aktive Internetverbindung, können Sie Kontaktinformationen auf Ihrem Kaufbeleg, dem Verpackungsbeleg, der Rechnung oder im Dell-Produktkatalog finden.**

